

# Sistema di cassetto LEGRABOX

QuickFinder 2022



**blum**<sup>®</sup>

Sistema di cassetto  
LEGRABOX

Ferramenta per ante  
a ribalta AVENTOS

Cerniere a scodellino  
CLIP top BLUMOTION



pagina 4  
**Cassetto LEGRABOX pure**



pagina 5  
**Frontale cassetto LEGRABOX free**

**Sistemi di cassetto BLUM LEGRABOX**

– Vantaggi e prestazioni di sicuro effetto	B
– LEGRABOX guide	1
– <b>Cassetto completi montata con / senza guida</b>	
– Configuratore online per cassetto completi con schienale in legno	2
– <b>Kit completi per produzione propria con guida 40 kg</b>	
– Kit di cassetto completi per schienale in legno incl. BLUMOTION S 40 kg	4
– <b>Kit completi per produzione propria con guida 70 kg</b>	
– Kit di cassetto completi per schienale in legno incl. BLUMOTION S 70 kg	6
– <b>Kit di spondine per produzione propria</b>	
– Kit di spondine e giunzione per pannello posteriore	8
– Dispositivo di fissaggio LEGRABOX / accessori per cassetto interno	36

**Secchio per rifiuti sistema da inserire per LEGRABOX C o F**

– MÜLLEX X-LINE con cricco regolabile	10
– PEKA Oeko Universal con / senza tappetino	11
– FRANKE Sorter 350 con tappetino	12
– Accessori per cucine	13

**Organizzazione interna per cassetto**

– MOVE LINE in rovere verniciato	14
– MOVE LINE in frassino nero	16
– AMBIA-LINE design legno	17
– AMBIA-LINE design acciaio	19
– Vaschette portaposate in plastica	22
– Elementi da incasso per cassetto	23
– Tappetini antiscivolo / aiuti in cucina	24

**MOVENTO – guide per cassetto in legno**

– MOVENTO S / BLUMOTION 40 / 60 / 70 kg	25
– MOVENTO S / TIP-ON BLUMOTION 40 / 60 / 70 kg	26
– Configuratore online per cassetto completi in legno massiccio / TA'OR BOX	27

**Sistema per apertura elettrica**

– SERVO-DRIVE per cassetto / frigoriferi, congelatori e lavastoviglie	28
-----------------------------------------------------------------------	----

**Ferramenta per ante a ribalta AVENTOS**

– Ferramenta per ante a ribaltabili verticalmente AVENTOS HF / HS / HL	30
– Ferramenta per ante a ribalta AVENTOS HK top / HK-S	31

**Cerniere**

– CLIP top / CLIP top BLUMOTION	32
– Basette di montaggio / TIP-ON	35



## Guida fianco BLUMOTION S 750/753 (scambiabile)

guida fianco, BLUMOTION integrato, TIP-ON BLUMOTION convertibile, SERVO-DRIVE adatto



volume di fornitura:

- BLUMOTION S sinistra/destra



multipack L/R - confezione 1/6 (MP)					
lungh. nom.	40 kg	nr. fornitore	70 kg	nr. fornitore	
270 mm	53.893.01	750.2701S	-	-	
300 mm	53.893.02	750.3001S	-	-	
350 mm	53.893.03	750.3501S	-	-	
400 mm	53.893.04	750.4001S	-	-	
450 mm	53.893.05	750.4501S	53.893.15	753.4501S	
500 mm	53.893.06	750.5001S	53.893.16	753.5001S	
550 mm	53.893.07	750.5501S	53.893.17	753.5501S	
600 mm	53.893.08	750.6001S	53.893.18	753.6001S	
650 mm	-	-	53.893.19	753.6501S	

## Unità-meccanismo di trascinamento TIP-ON BLUMOTION



volume di fornitura:

- unità et meccanismo di trascinamento
- **2 pezzi adattatore-sincronizzazione**

tipo	lunghezza nominale	n. d'OPO	nr. fornitore
S0/ 0 - 10 kg	270 - 300 mm	53.892.20*	T60L7040
S1/10 - 20 kg	270 - 300 mm	53.892.21*	T60L7140
L1/ 0 - 20 kg	350 - 600 mm	53.892.22*	T60L7340
L3/15 - 40 kg	350 - 600 mm	53.892.23*	T60L7540
L5/25 - 70 kg	350 - 650 mm	53.892.24**	T60L7570

\* solo per guida fianco 40 kg , \*\* solo per guida fianco 70 kg

## Stabilizzatori del fronte BLUM LEGRABOX

volume di fornitura:

- 1 pezzi (consigliato per larghezza corpo a 900 mm)



montaggio	nr. fornitore	montaggio	nr. fornitore
EXPANDO	53.832.50	EXPANDO T	53.832.51
	Z96.10E1		Z96.00T1
	53.890.72	-	-
	Z96.2011		

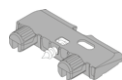

## Sincronizzazione TIP-ON BLUMOTION



volume di fornitura:

- 1 pezzo

larghezza corpo	vide intérieur (LW)	n. d'OPO	nr. fornitore
275 - 300 mm	245 - 293 mm	53.890.71*	T60.300D
300 - 1400 mm	294 - 1370 mm	51.170.06**	T60.1125W

taglio pezzi: \* LW -221 mm, \*\* LW -247 mm

## Listello distanziatore per guida da montare sotto



volume di fornitura:

- 1 pezzo
- A/L/L: 25/50/486 mm

n. d'OPO	colore
53.058.01	bianco
53.058.02	grigio
53.058.03	grigio scuro
53.058.04	nero

## Adattatore-sincronizzazione TIP-ON BLUMOTION (scorta)



volume di fornitura:

- 1 pezzo (ordinare 2 pezzi per cassetto)

larghezza corpo	n. d'OPO	nr. fornitore
275 - 1200 mm	51.170.05	T60.000D

## Dima di posa della distanza 2,5 mm TIP-ON BLUMOTION



volume di fornitura:

- 1 pezzo

n. d'OPO	nr. fornitore
51.170.07	65.5631

## Viti per il fissaggio diretto, ø foro 5 mm

taglio: TX 20, ø 6.3 mm, acciaio nichelate



volume di fornitura:

- 1 confezione

lunghezza	confezione 100	confezione 1000	nr. fornitore
10.5 mm	48.556.01	48.556.11	661.1000.HG
11.5 mm	48.556.03	48.556.13	661.1150.HG
14.0 mm	48.556.02	48.556.12	661.1450.HG
36.0 mm	48.556.04	48.556.14	-
40.0 mm	48.556.05	48.556.15	-

## Stabilizzatore laterale BLUM, largh. corpo 900-1400 mm

volume di fornitura:

- 1 pezzo, taglio pezzi: LW -295 mm/LN +10 mm



lunghezza nominale	n. d'OPO	nr. fornitore
270 - 400 mm	53.842.95	ZS7M400LU
450 - 650 mm	53.842.91	ZS7M650LU

## Viti mordenti per pannelli truciolati OK-LINE

completamente filettate, taglio: TX 15, ø 3.5 mm, acciaio zincata



volume di fornitura:

- 1 confezione - 1000 pezzi

lunghezza	confezione 1000	nr. fornitore
16 mm	85.175.3516	-

## Punta da centri, per viti ø 2,7 mm

con bussola di guida molleggiata e punta



volume di fornitura:

- 1 pezzo

n. d'OPO	nr. fornitore
53.889.25	M01.ZZ03.01

# Cassetti: produzione propria o acquisto?

A voi la scelta: alla soluzione su misura, ci pensiamo noi.

Prodotti industrialmente, i cassetti premontati BLUM vantano qualità eccezionale, tecnologia innovativa, utilizzo sostenibile delle risorse naturali e giungono direttamente a voi. Configurate i vostri cassetti partendo da numerose varianti predefinite in grado di soddisfare qualsiasi esigenza del cliente.

## CONFIGURATORE ONLINE

Bastano pochi clic per progettare i cassetti personalizzati per il progetto del vostro cliente, in modo rapido e intuitivo. Prezzi e opzioni di consegna sono consultabili a colpo d'occhio per ottimizzare i vostri processi d'offerta e produzione.

## PRODUZIONE HIGH-TECH AD ALTA PRECISIONE

Stupite i vostri clienti più esigenti con una precisione senza compromessi. I cassetti BLUM sono realizzati nei più moderni impianti di produzione con macchine speciali sviluppate in proprio, che permettono di ottenere una precisione di lavorazione di 3/100 mm, pressoché irraggiungibile con i normali metodi di produzione artigianale.

## TRASPARENZA DEI PREZZI

Configurate il vostro cassetto per conoscere subito il prezzo. Creare offerte e garantire il vostro margine non è mai stato così semplice. Inoltre potete recuperare e modificare in qualsiasi momento i cassetti che avete già creato nel configuratore.

# Risparmiate tempo con l'acquisto supplementare da produzione industriale

# 80%

## Creazione dell'ordine facile e all'avanguardia

Grazie al configuratore online, con pochi clic del mouse potete progettare cassetti personalizzati per i vostri clienti. Potrete quindi dedicare più tempo alla consulenza e a soddisfare le richieste dei vostri clienti. Da oggi niente più costi per magazzino, macchinari, taglio e manodopera, senza per questo rinunciare all'alta qualità.

Procedura di produzione propria tradizionale

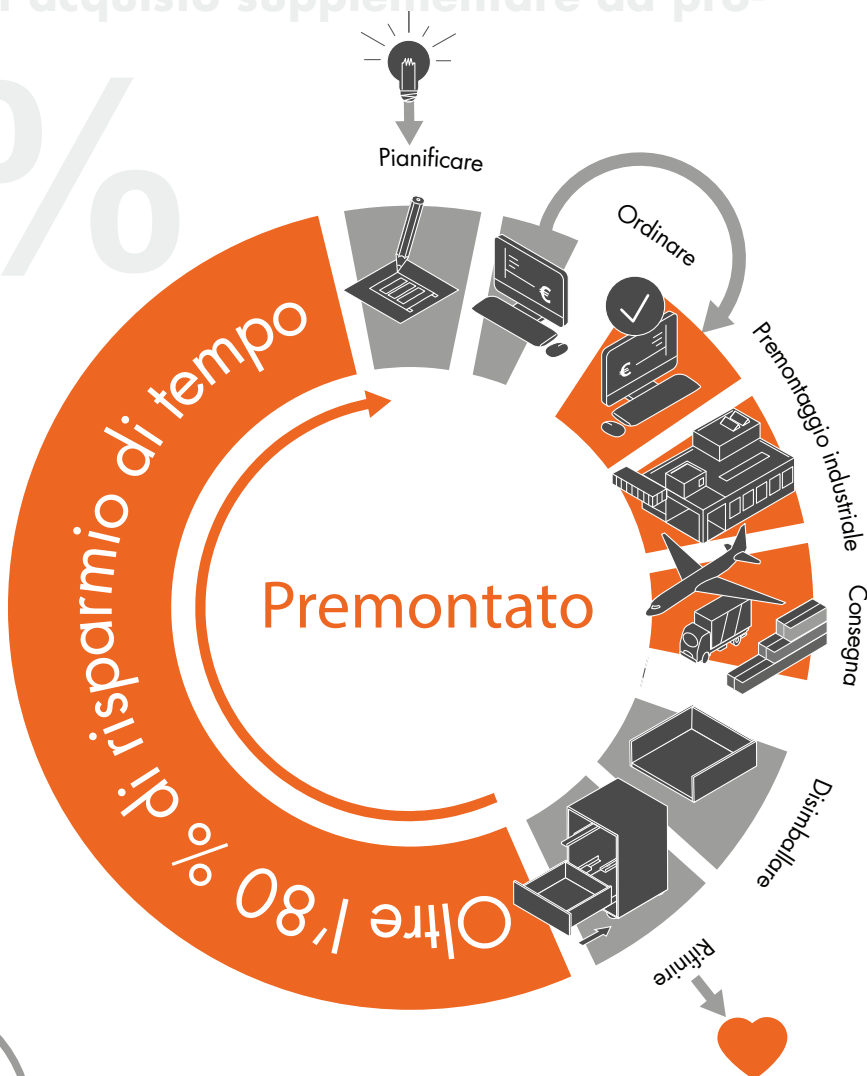
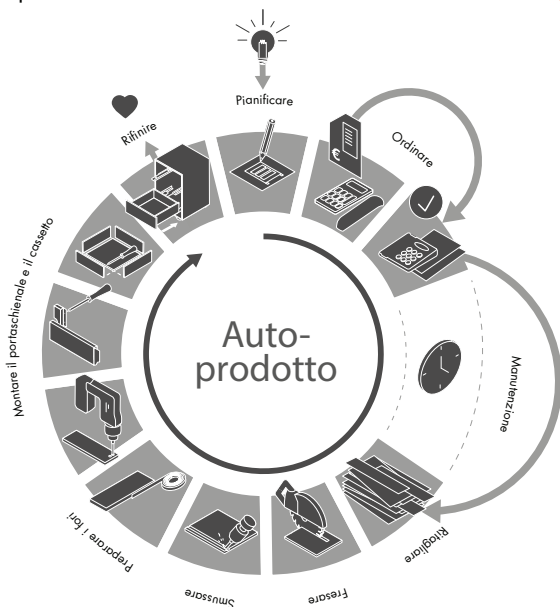

Con il configuratore di cassetti preassemblati potete configurare i vostri cassetti personalizzati già a partire da una singola unità.

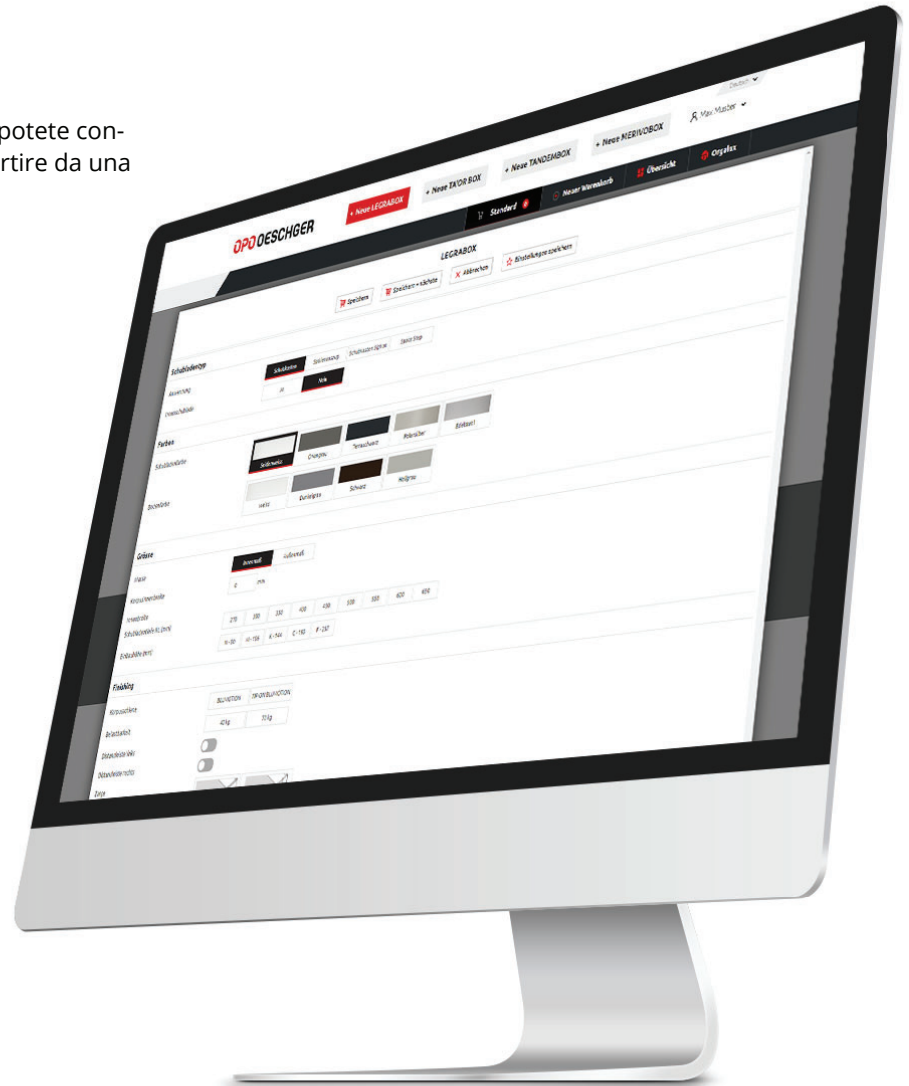

Il nuovo configuratore online consente di allestire in maniera individuale cassetti preassemblati LEGRABOX, MERIVOX, TA'OR BOX e TANDEMBOX, nonché di inserirli direttamente nel carrello del nostro shop online ai fini della trasmissione dell'ordine.



LEGRABOX pure/ LEGRABOX free



TA'OR BOX



MERIVOX



TANDEMBOX

## Vantaggi che parlano da soli:

- Disponibilità del configuratore 24/7
- Progettazione personalizzata di cassetti su misura, già a partire da una unità
- Evasione facile e veloce dell'ordine, immediata trasparenza dei prezzi
- Possibilità di rimuovere gli articoli non necessari, come per es. congiunzioni per frontali, placchette di copertura ecc.
- Possibilità di scegliere tra confezione singola o imballaggio esterno sostenibile (a partire da quattro cassetti)
- Consegna degli articoli ordinati entro pochi giorni lavorativi
- Articoli ordinabili con o senza guide a scomparsa BLUM da 40/70 kg
- Possibilità di ordinare tappetini per cassetti e vaschette portaposate opzionali

Cosa aspettate? Utilizzate subito anche voi il configuratore  
[opo.ch/configuratori](http://opo.ch/configuratori)



(è necessario prima effettuare il login nello shop online OPO)

Kit di cassette preassemblati con guida da **40 kg** – Produzione speciale per schienali in legno  
 Ingombro in altezza 80 – 257 mm

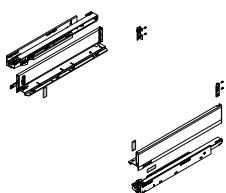

Contenuto della fornitura LEGRABOX pure:

- 1 coppia di spondine s/d con placchette di copertura
- 1 coppia di supporti per schienale in legno s/d
- 1 coppia di guide BLUMOTION S 750 da **40 kg**
- per larghezze personalizzate

Le congiunzioni per frontali devono essere ordinate separatamente, v. pagina 36

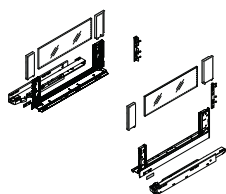

Contenuto della fornitura LEGRABOX free:

- 1 coppia di spondine s/d con placchette di copertura
- 1 coppia di supporti per schienale in legno s/d
- 1 set BOXCOVER davanti/dietro
- 1 coppia di elementi inseribili in vetro trasparente
- 1 guida BLUMOTION S 750 da **40 kg**
- per larghezze personalizzate

Le congiunzioni per frontali devono essere ordinate separatamente, v. pagina 36

Altezza sist. N 66 mm

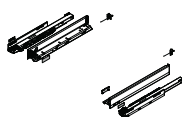
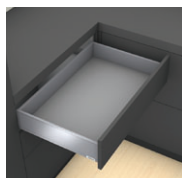

Kit cassetto sottoforno N LEGRABOX pure | **40 kg** | Ingombro 80 mm

lunghezza nominale	bianco seta	grigio orione	nero carbonio	acciaio inox
400 mm	53.139.04	53.141.04	53.159.04	-
450 mm	53.139.05	53.141.05	53.159.05	-
500 mm	53.139.06	53.141.06	53.159.06	53.143.05
550 mm	53.139.07	53.141.07	53.159.07	53.143.06

Kit di cassetti preassemblati con guida da **40 kg** – Produzione speciale  
per schienali in legno  
Ingombro in altezza 80 – 257 mm

Altezza sistema M 90 mm

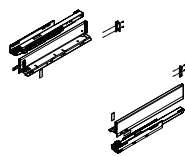
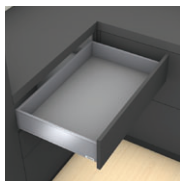

Kit cassetto / cassetto interno M LEGRABOX pure | **40 kg** | Ingombro 106 mm

lunghezza nominale	bianco seta	grigio orione	nero carbonio	acciaio inox
270 mm	53.139.11	53.141.11	53.159.11	53.143.11
300 mm	53.139.12	53.141.12	53.159.12	53.143.12
350 mm	53.139.13	53.141.13	53.159.13	53.143.13
400 mm	53.139.14	53.141.14	53.159.14	53.143.14
450 mm	53.139.15	53.141.15	53.159.15	53.143.15
500 mm	53.139.16	53.141.16	53.159.16	53.143.16
550 mm	53.139.17	53.141.17	53.159.17	53.143.17
600 mm	53.139.18	53.141.18	53.159.18	53.143.18

Altezza sistema K 128 mm

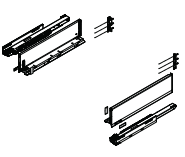
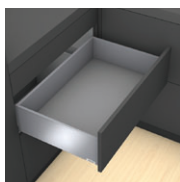

Kit cassetto / cassetto interno K LEGRABOX pure | **40 kg** | Ingombro 144 mm

lunghezza nominale	bianco seta	grigio orione	nero carbonio	acciaio inox
300 mm	53.139.22	53.141.22	53.159.22	-
350 mm	53.139.23	53.141.23	53.159.23	53.143.23
400 mm	53.139.24	53.141.24	53.159.24	53.143.24
450 mm	53.139.25	53.141.25	53.159.25	53.143.25
500 mm	53.139.26	53.141.26	53.159.26	53.143.26
550 mm	53.139.27	53.141.27	53.159.27	53.143.27
600 mm	53.139.28	53.141.28	53.159.28	53.143.28

Altezza sistema C 177 mm

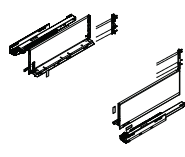
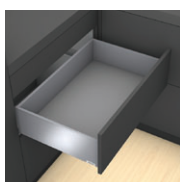

Kit cassetto / cassetto interno C LEGRABOX pure | **40 kg** | Ingombro 193 mm

lunghezza nominale	bianco seta	grigio orione	nero carbonio	acciaio inox
270 mm	53.139.31	53.141.31	53.159.31	53.143.31
300 mm	53.139.32	53.141.32	53.159.32	53.143.32
350 mm	53.139.33	53.141.33	53.159.33	53.143.33
400 mm	53.139.34	53.141.34	53.159.34	53.143.34
450 mm	53.139.35	53.141.35	53.159.35	53.143.35
500 mm	53.139.36	53.141.36	53.159.36	53.143.36
550 mm	53.139.37	53.141.37	53.159.37	53.143.37
600 mm	53.139.38	53.141.38	53.159.38	53.143.38

Altezza sistema F 241 mm

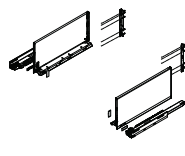

Kit cassetto / cassetto interno F LEGRABOX pure | **40 kg** | Ingombro 257 mm

lunghezza nominale	bianco seta	grigio orione	nero carbonio	acciaio inox
400 mm	53.139.54	53.141.54	53.159.54	53.143.54
450 mm	53.139.55	53.141.55	53.159.55	53.143.55
500 mm	53.139.56	53.141.56	53.159.56	53.143.56
550 mm	53.139.57	53.141.57	53.159.57	53.143.57
600 mm	53.139.58	53.141.58	53.159.58	53.143.58

Altezza sistema C 177 mm

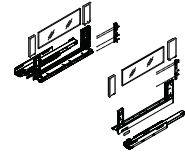
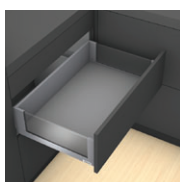

Kit cassetto / cassetto interno C LEGRABOX free | **40 kg** | Ingombro 193 mm,  
incl. elementi inseribili in vetro trasparente

lunghezza nominale	bianco seta	grigio orione	nero carbonio	acciaio inox
450 mm	53.139.45	53.141.45	53.159.45	53.143.45
500 mm	53.139.46	53.141.46	53.159.46	53.143.46
550 mm	53.139.47	53.141.47	53.159.47	53.143.47
600 mm	53.139.48	53.141.48	53.159.48	53.143.48

Kit di cassetti preassemblati con guida da **70 kg** – Produzione speciale per schienali in legno  
 Ingombro in altezza 106 – 257 mm

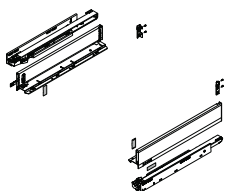

Contenuto della fornitura LEGRABOX pure:

- 1 coppia di spondine s/d con placchette di copertura
- 1 coppia di supporti per schienale in legno s/d
- 1 coppia di guide BLUMOTION S 753 da **70 kg**
- per larghezze personalizzate

Le congiunzioni per frontali devono essere ordinate separatamente, v. pagina 36

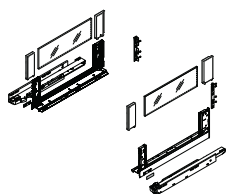

Contenuto della fornitura LEGRABOX free:

- 1 coppia di spondine s/d con placchette di copertura
- 1 coppia di supporti per schienale in legno s/d
- 1 set BOXCOVER davanti/dietro
- 1 coppia di elementi inseribili in vetro trasparente
- 1 coppia di guide BLUMOTION S 753 da **70 kg**
- per larghezze personalizzate

Le congiunzioni per frontali devono essere ordinate separatamente, v. pagina 36

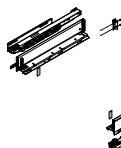
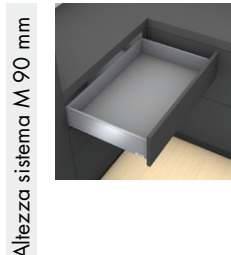

Kit cassetto / cassetto interno M LEGRABOX pure | **70 kg** | Ingombro 106 mm

lunghezza nominale	bianco seta	grigio orione	nero carbonio	acciaio inox
450 mm	53.140.15	53.142.15	53.169.15	53.144.15
500 mm	53.140.16	53.142.16	53.169.16	53.144.16
550 mm	53.140.17	53.142.17	53.169.17	53.144.17
600 mm	53.140.18	53.142.18	53.169.18	53.144.18
650 mm	53.140.19	53.142.19	53.169.19	53.144.19



Kit di cassetti preassemblati con guida da **70 kg** – Produzione speciale  
per schienali in legno  
Ingombro in altezza 106 – 257 mm

Altezza sistema K 128 mm

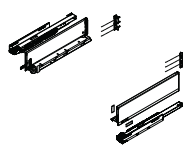
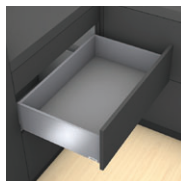

Kit cassetto / cassetto interno K LEGRABOX pure | **70 kg** | Ingombro 144 mm

lunghezza nominale	bianco seta	grigio orione	nero carbonio	acciaio inox
450 mm	53.140.25	53.142.25	53.169.25	53.144.25
500 mm	53.140.26	53.142.26	53.169.26	53.144.26
550 mm	53.140.27	53.142.27	53.169.27	53.144.27
600 mm	53.140.28	53.142.28	53.169.28	53.144.28

Altezza sistema C 177 mm

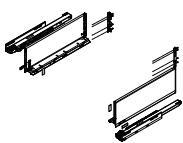
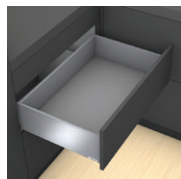

Kit cassettone / cassettone interno C LEGRABOX pure | **70 kg** | Ingombro 193 mm

lunghezza nominale	bianco seta	grigio orione	nero carbonio	acciaio inox
450 mm	53.140.35	53.142.35	53.169.35	53.144.35
500 mm	53.140.36	53.142.36	53.169.36	53.144.36
550 mm	53.140.37	53.142.37	53.169.37	53.144.37
600 mm	53.140.38	53.142.38	53.169.38	53.144.38
650 mm	53.140.39	53.142.39	53.169.39	53.144.39

Altezza sistema F 241 mm

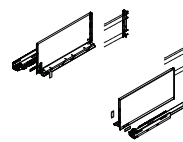

Kit cassettone F LEGRABOX pure | **70 kg** | Ingombro 257 mm

lunghezza nominale	bianco seta	grigio orione	nero carbonio	acciaio inox
450 mm	53.140.55	53.142.55	53.169.55	53.144.55
500 mm	53.140.56	53.142.56	53.169.56	53.144.56
550 mm	53.140.57	53.142.57	53.169.57	53.144.57
600 mm	53.140.58	53.142.58	53.169.58	53.144.58
650 mm	53.140.59	53.142.59	53.169.59	53.144.59

Altezza sistema C 177 mm

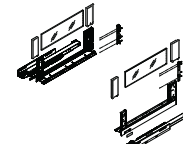
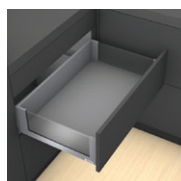

Kit cassettone / cassettone interno C LEGRABOX free | **70 kg** | Ingombro 193 mm,  
incl. elementi inseribili in vetro trasparente

lunghezza nominale	bianco seta	grigio orione	nero carbonio	acciaio inox
450 mm	53.140.45	53.142.45	53.169.45	53.144.45
500 mm	53.140.46	53.142.46	53.169.46	53.144.46
550 mm	53.140.47	53.142.47	53.169.47	53.144.47
600 mm	53.140.48	53.142.48	53.169.48	53.144.48
650 mm	53.140.49	53.142.49	53.169.49	53.144.49

LEGRABOX special edition



**Il massimo della personalizzazione:**  
approfittate fino in fondo di questa enorme libertà creativa.

Grazie alla struttura a doppio strato della spondina LEGRABOX special edition, è possibile scegliere la spondina interna in nero carbone opaco e l'elemento decorativo (spondina esterna) nelle diverse finiture superficiali.

**In questo modo è garantita la personalizzazione.**

# Kit di spondine LEGRABOX – Produzione speciale per schienali in legno

## Ingombro in altezza 80 – 257 mm

V. pagina 1 a sinistra per l'estrazione totale

V. pagina 36 a destra per le congiunzioni per frontali



### Taglio - truciolato 16 mm

	Alt. pannello post. (mm)	39	63	101	148	212
	Altezza sistema (mm)	N	M	K	C	F

	Fondo cassetto
	Schienale in legno NL - 10 mm
	Fondello in acciaio NL - 21 mm

  

	Massa pieghevole

KB larghezza corpo  
LW Misura luce mobile  
NL lunghezza nominale

### Schema di foratura - fondo cassetto

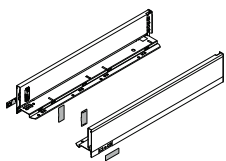
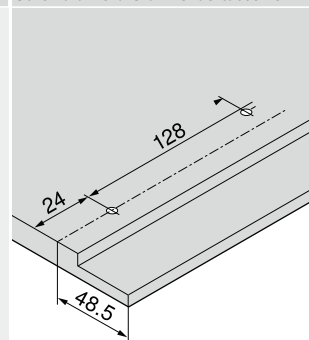

Contenuto della fornitura LEGRABOX pure:

- 1 coppia di spondine s/d con placchette di copertura
- per larghezze personalizzate

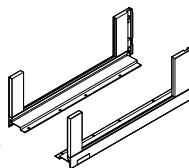

Contenuto della fornitura LEGRABOX free:

- 1 coppia di spondine s/d con placchette di copertura
- 2 pz. BOXCOVER davanti/dietro
- **senza** elementi inseribili
- per larghezze personalizzate



Coppia di supporti per schienale in legno

Altezza di sistema N 66 mm

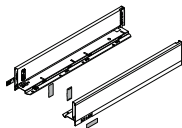
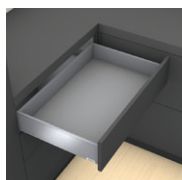

Kit cassetto sottoforno N LEGRABOX pure | Ingombro 80 mm

lunghezza nominale	bianco seta	grigio orione	nero carbonio	nr. fornitore	acciaio inox	nr. fornitore
400 mm	53.840.03	53.860.03	53.167.03	770N4002S	-	-
450 mm	53.840.04	53.860.04	53.167.04	770N4502S	53.880.04	770N4502I
500 mm	53.840.05	53.860.05	53.167.05	770N5002S	53.880.05	770N5002I
550 mm	53.840.06	53.860.06	53.167.06	770N5502S	-	-
Coppia di supp. per schienale in legno	53.840.29	53.860.29	53.167.29	ZB7N000S	53.880.29	ZB7N000S

Altezza sistema M 90 mm

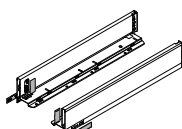
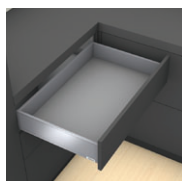

Kit cassetto / cassetto interno M LEGRABOX pure | Ingombro 106 mm

lunghezza nominale	bianco seta	grigio orione	nero carbonio	nr. fornitore	acciaio inox	nr. fornitore
270 mm	53.840.41	53.860.41	53.167.41	770M2702S	53.880.41	770M2702I
300 mm	53.840.42	53.860.42	53.167.42	770M3002S	53.880.42	770M3002I
350 mm	53.840.43	53.860.43	53.167.43	770M3502S	53.880.43	770M3502I
400 mm	53.840.44	53.860.44	53.167.44	770M4002S	53.880.44	770M4002I
450 mm	53.840.45	53.860.45	53.167.45	770M4502S	53.880.45	770M4502I
500 mm	53.840.46	53.860.46	53.167.46	770M5002S	53.880.46	770M5002I
550 mm	53.840.47	53.860.47	53.167.47	770M5502S	53.880.47	770M5502I
600 mm	53.840.48	53.860.48	53.167.48	770M6002S	53.880.48	770M6002I
650 mm	53.840.49	53.860.49	53.167.49	770M6502S	53.880.49	770M6502I
Coppia di supp. per schienale in legno	53.840.70	53.860.70	53.167.70	ZB7M000S	53.880.70	ZB7M000S

Altezza di sistema K 128 mm

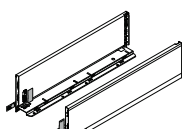

Kit cassetto / cassetto interno K LEGRABOX pure | Ingombro 144 mm

lunghezza nominale	bianco seta	grigio orione	nero carbonio	nr. fornitore	acciaio inox	nr. fornitore
300 mm	53.841.12	53.861.12	53.168.12	770K3002S	-	770K3002I
350 mm	53.841.13	53.861.13	53.168.13	770K3502S	53.881.13	770K3502I
400 mm	53.841.14	53.861.14	53.168.14	770K4002S	53.881.14	770K4002I
450 mm	53.841.15	53.861.15	53.168.15	770K4502S	53.881.15	770K4502I
500 mm	53.841.16	53.861.16	53.168.16	770K5002S	53.881.16	770K5002I
550 mm	53.841.17	53.861.17	53.168.17	770K5502S	53.881.17	770K5502I
600 mm	53.841.18	53.861.18	53.168.18	770K6002S	-	770K6002I
Coppia di supp. per schienale in legno	53.841.20	53.861.20	53.168.20	ZB7K000S	53.881.20	ZB7K000S

# Kit di spondine LEGRABOX – Produzione speciale per schienali in legno Ingombro in altezza 80 – 257 mm

V. pagina 1 a sinistra per l'estrazione totale  
V. pagina 36 a destra per le congiunzioni per frontali

Altezza di sistema C 177 mm

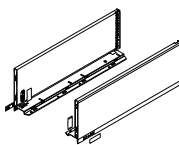
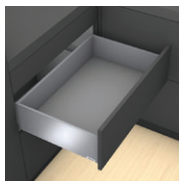

## Kit cassettone / cassettone interno C LEGRABOX pure | Ingombro 193 mm

lunghezza nominale	bianco seta	grigio orione	nero carbonio	nr. fornitore	acciaio inox	nr. fornitore
270 mm	53.841.31	53.861.31	53.168.31	770C2702S	53.881.31	770C2702I
300 mm	53.841.32	53.861.32	53.168.32	770C3002S	53.881.32	770C3002I
350 mm	53.841.33	53.861.33	53.168.33	770C3502S	53.881.33	770C3502I
400 mm	53.841.34	53.861.34	53.168.34	770C4002S	53.881.34	770C4002I
450 mm	53.841.35	53.861.35	53.168.35	770C4502S	53.881.35	770C4502I
500 mm	53.841.36	53.861.36	53.168.36	770C5002S	53.881.36	770C5002I
550 mm	53.841.37	53.861.37	53.168.37	770C5502S	53.881.37	770C5502I
600 mm	53.841.38	53.861.38	53.168.38	770C6002S	53.881.38	770C6002I
650 mm	53.841.39	53.861.39	53.168.39	770C6502S	53.881.39	770C6502I
Coppia di supp. per schienale in legno	53.841.60	53.861.60	53.168.60	ZB7C000S	53.881.60	ZB7C000S

Altezza di sistema F 241 mm

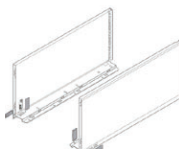

## Kit cassettone F LEGRABOX pure | Ingombro 257 mm

lunghezza nominale	bianco seta	grigio orione	nero carbonio	nr. fornitore	acciaio inox	nr. fornitore
400 mm	53.842.34	53.862.34	53.170.34	770F4002S	53.882.34	770F4002I
450 mm	53.842.35	53.862.35	53.170.35	770F4502S	53.882.35	770F4502I
500 mm	53.842.36	53.862.36	53.170.36	770F5002S	53.882.36	770F5002I
550 mm	53.842.37	53.862.37	53.170.37	770F5502S	53.882.37	770F5502I
600 mm	53.842.38	53.862.38	53.170.38	770F6002S	53.882.38	770F6002I
650 mm	53.842.39	53.862.39	53.170.39	770F6502S	53.882.39	770F6502I
Coppia di supp. per schienale in legno	53.842.40	53.862.40	53.170.40	ZB7F000S	53.882.40	ZB7F000S

Altezza di sistema C 177 mm

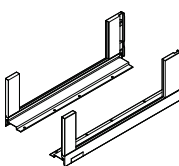
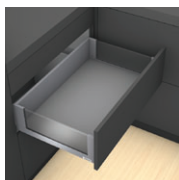

## Kit cassettone / cassettone interno C LEGRABOX free | Ingombro 193 mm

lunghezza nominale	bianco seta	grigio orione	nero carbonio	nr. fornitore	acciaio inox	nr. fornitore
350 mm	53.842.73	53.862.73	53.170.73	780C3502S	53.882.73	780C3502I
400 mm	53.842.74	53.862.74	53.170.74	780C4002S	53.882.74	780C4002I
450 mm	53.842.75	53.862.75	53.170.75	780C4502S	53.882.75	780C4502I
500 mm	53.842.76	53.862.76	53.170.76	780C5002S	53.882.76	780C5002I
550 mm	53.842.77	53.862.77	53.170.77	780C5502S	53.882.77	780C5502I
600 mm	53.842.78	53.862.78	53.170.78	780C6002S	53.882.78	780C6002I
650 mm	53.842.79	53.862.79	53.170.79	780C6502S	53.882.79	780C6502I
Coppia di supp. per schienale in legno	53.841.60	53.861.60	53.168.60	ZB7C000S	53.881.60	ZB7C000S

Elementi inseribili laterali da ordinare separatamente

## Elemento inseribile laterale C LEGRABOX free, spessore 10 mm

Altezza di sistema C 177 mm

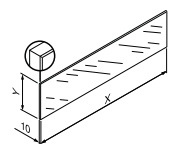
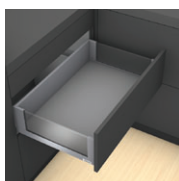

In dotazione:

- 2 pz. s/d

### Taglio – Elemento da inserire di lato

Elemento da inserire di lato	X (mm)	Y (mm)
basso	LW – 80	70
alto	LW – 80	138
laterale	NL – 112	138

LW larghezza interna  
NL larghezza nominale

lunghezza nominale	vetro trasparente	nr. fornitore
450 mm	53.842.85	ZE7S338G
500 mm	53.842.86	ZE7S338G
550 mm	53.842.87	ZE7S438G
600 mm	53.842.88	ZE7S488G
650 mm	53.842.89	ZE7S538G

# Sistemi di raccolta rifiuti per montaggio interno ai cassetti Altezza C/F

# MÜLLEX

Sistema di raccolta rifiuti MÜLLEX X-LINE, compatibile con guida da 70 kg

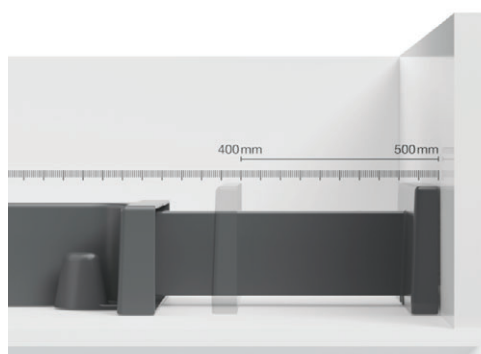

SERVO-DRIVE uno

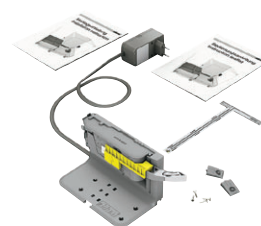

**SERVO-DRIVE**  
by Blum

per sistemi di  
raccolta rifiuti  
verticali

n. d' OPO  
53.915.61

In dotazione:

- Siste. di raccolta rifiuti con cricco regolabile
- Cassetto estraibile / coperchio in metallo

## Sistema di raccolta rifiuti MÜLLEX X-LINE Premium, con ripiano in plastica, incl. estrazione totale a sfere



### X-LINE X55/X60 L5/M5 Premium

n. d' OPO	modello	carattere	altezza	larghezza del mobile	lunghezza nominale	spessore fianco
53.447.03	X55	L5	414 mm	550 mm	450 - 500 mm	16 - 19 mm
53.447.05	X60	L5	414 mm	600 mm	450 - 500 mm	16 - 19 mm
53.447.04	X55	M5	367 mm	550 mm	450 - 500 mm	16 - 19 mm
53.447.08	X60	M5	367 mm	600 mm	450 - 500 mm	16 - 19 mm



### X-LINE X55/X60 L7/M7/M17 Premium

n. d' OPO	modello	carattere	altezza	larghezza del mobile	lunghezza nominale	spessore fianco
53.447.30	X55	L7	414 mm	550 mm	450 - 500 mm	16 - 19 mm
53.447.35	X60	L7	414 mm	600 mm	450 - 500 mm	16 - 19 mm
53.447.31	X55	M7	367 mm	550 mm	450 - 500 mm	16 - 19 mm
53.447.36	X60	M7	367 mm	600 mm	450 - 500 mm	16 - 19 mm
53.447.61	X55	M17	367 mm	550 mm	450 - 500 mm	16 - 19 mm
53.447.60	X60	M17	367 mm	600 mm	450 - 500 mm	16 - 19 mm

## Sistema di raccolta rifiuti MÜLLEX X-LINE Basic, con ripiano in plastica, incl. estrazione semplice



### X-LINE X55/60 L5/M5 Basic

n. d' OPO	modello	carattere	altezza	larghezza del mobile	lunghezza nominale	spessore fianco
53.449.13	X55	L5	414 mm	550 mm	450 - 500 mm	16 - 19 mm
53.449.15	X60	L5	414 mm	600 mm	450 - 500 mm	16 - 19 mm
53.449.14	X55	M5	367 mm	550 mm	450 - 500 mm	16 - 19 mm
53.449.18	X60	M5	367 mm	600 mm	450 - 500 mm	16 - 19 mm



### X-LINE X 40/55/60 L7/M7/M17 Basic

n. d' OPO	modello	carattere	altezza	larghezza del mobile	lunghezza nominale	spessore fianco
53.449.50	X55	L7	414 mm	550 mm	450 - 500 mm	16 - 19 mm
53.449.55	X60	L7	414 mm	600 mm	450 - 500 mm	16 - 19 mm
53.449.51	X55	M7	367 mm	550 mm	450 - 500 mm	16 - 19 mm
53.449.56	X60	M7	367 mm	600 mm	450 - 500 mm	16 - 19 mm
53.447.67	X40	M17	367 mm	400 mm	450 - 500 mm	16 - 19 mm
53.447.66	X55	M17	367 mm	550 mm	450 - 500 mm	16 - 19 mm
53.447.65	X60	M17	367 mm	600 mm	450 - 500 mm	16 - 19 mm

## Sistema di raccolta rifiuti MÜLLEX X-LINE Basic, con coperchio in metallo



### X-LINE 80/90 L6 Basic

n. d' OPO	modello	carattere	altezza	larghezza del mobile	lunghezza nominale	spessore fianco
53.449.21	X80	L6	414 mm	800 mm	450 - 500 mm	16 - 19 mm
53.449.26	X90	L6	414 mm	900 mm	450 - 500 mm	16 - 19 mm

Separatore X-LINE per separare il contenitore da 40 o 35 litri in 2 contenitori per sacchi da 17 litri, vedi 53.449.60

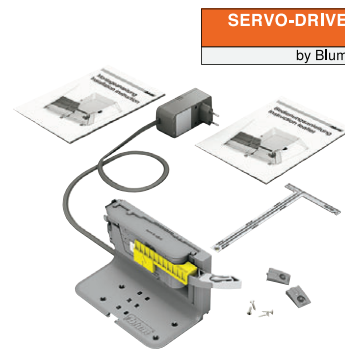

SERVO-DRIVE uno per sistemi di raccolta rifiuti verticali

n. d' OPO	denominazione
53.915.61	SERVO-DRIVE uno

Sistema di raccolta rifiuti PEKA Oeko Universal – Compatibile con guida da 70 kg

In dotazione:

- Sistema di raccolta rifiuti con/\*senza tappetino
- Ripiano estraibile in metallo / coperchio in metallo



Sistema di raccolta rifiuti PEKA Oeko Universal 40, con ripiano estraibile in metallo

n. d' OPO	tappetino	tipo	altezza	largh. del mobile	lungh. nominale	spessore fianco
53.433.20	con	40+6+1.2	443/463 mm	550 mm	450 mm	16 mm
53.433.24	con	40+6+1.2	443/463 mm	600 mm	450 mm	16 mm
53.433.60	senza*	40+6+1.2	443/463 mm	550/600 mm	450 mm	16 - 19 mm
53.433.30	con	40+17	443/463 mm	600 mm	450 mm	16 mm
53.433.61	senza*	40+17	443/463 mm	600 mm	450 mm	16 - 19 mm
53.433.40	con	40	443/463 mm	450 mm	450 mm	16 mm
53.433.44	con	40	443/463 mm	500 mm	450 mm	16 mm
53.433.62	senza*	40	443/463 mm	450/500 mm	450 mm	16 - 19 mm



Sistema di raccolta rifiuti PEKA Oeko Universal 17, con ripiano estraibile in metallo

n. d' OPO	tappetino	tipo	altezza	largh. del mobile	lungh. nominale	spessore fianco
54.024.45	senza*	17+17	433 mm	450/500 mm	450 mm	16 - 19 mm
54.024.44	senza*	17+17+17	443 mm	600 mm	450 mm	16 - 19 mm



Sistema di raccolta rifiuti PEKA Oeko Universal 40 Spider, con ripiano estraibile in metallo

n. d' OPO	tappetino	tipo	altezza	largh. del mobile	lungh. nominale	spessore fianco
53.433.52	con	40 Spider	443/463 mm	600 mm	450 mm	16 mm
53.433.53	con	40 Spider	443/463 mm	600 mm	450 mm	19 mm
53.433.07	senza*	40 Spider	443/463 mm	600 mm	450 mm	16 - 19 mm



Sistema di raccolta rifiuti PEKA Oeko Universal 40 Bag, con ripiano estraibile in metallo

n. d' OPO	tappetino	tipo	altezza	largh. del mobile	lungh. nominale	spessore fianco
53.433.57	con	40 Bag	443/463 mm	600 mm	450 mm	16 mm
53.433.58	con	40 Bag	443/463 mm	600 mm	450 mm	19 mm
53.433.08	senza*	40 Bag	443/463 mm	600 mm	450 mm	16 - 19 mm



Sistema di raccolta rifiuti PEKA Oeko Universal 40 +17, con coperchio fisso in metallo

n. d' OPO	tappetino	tipo	altezza	largh. del mobile	lungh. nominale	spessore fianco
54.024.42	senza*	40+17+17	425 mm	900 mm	450 mm	16 - 19 mm
54.024.43	senza*	40+17+17+6+1.2	425 mm	900 mm	450 mm	16 - 19 mm



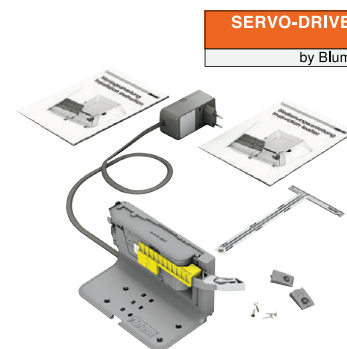

SERVO-DRIVE uno per sistemi di raccolta rifiuti verticali

n. d' OPO	denominazione
53.915.61	SERVO-DRIVE uno

Sistema di raccolta rifiuti FRANKE Sorter 350, compatibile con guida da 70 kg

In dotazione:

- Sistema di raccolta rifiuti con tappetino in plastica
- Cassetto estraibile / coperchio in metallo



Sistema di raccolta rifiuti FRANKE serie 350 Composta 55/60

con cassetto estraibile con coperchio in metallo

n. d' OPO	n. d' OPO	tipo	altezza	largh. del mobile	lung. nominale	spessore fianco
53.428.21	53.428.20	55	458 mm	550 mm	450 mm	16 - 19 mm
53.428.23	53.428.22	60	458 mm	600 mm	450 mm	16 - 19 mm
53.428.25	53.428.24	60EU	437 mm	600 mm	450 mm	16 - 19 mm



Sistema di raccolta rifiuti FRANKE serie 350 Varia 55/60

con cassetto estraibile con coperchio in metallo

n. d' OPO	n. d' OPO	tipo	altezza	largh. del mobile	lung. nominale	spessore fianco
53.428.36	53.428.35	55	458 mm	550 mm	450 mm	16 - 19 mm
53.428.38	53.428.37	60	458 mm	600 mm	450 mm	16 - 19 mm



Sistema di raccolta rifiuti FRANKE serie 350 Varia 40/45

con coperchio in metallo

n. d' OPO	tipo	altezza	largh. del mobile	lung. nominale	spessore fianco
53.428.30	40	458 mm	400 mm	450 mm	16 - 19 mm
53.428.31	45	458 mm	450 mm	450 mm	16 - 19 mm



Sistema di raccolta rifiuti FRANKE serie 350 Varia 50

con cassetto estraibile con coperchio in metallo

n. d' OPO	n. d' OPO	tipo	altezza	largh. del mobile	lung. nominale	spessore fianco
53.428.33	53.428.32	50	458 mm	500 mm	450 mm	16 - 19 mm



Sistema di raccolta rifiuti FRANKE serie 350 Composta 90

con cassetto estraibile

n. d' OPO	tipo	altezza	largh. del mobile	lung. nominale	spessore fianco
54.004.72	90	458 mm	550 mm	450 mm	16 - 19 mm

## Insero multimediale per cassette con prese da 230 V e porte USB



Presca multipla incl. kit di catene portacavi a sbalzo, per il montaggio nei cassetti.

n. d' OPO	connettore	prese di corrente	L/A/P
51.360.95	T12/GST1813	3x T13 / 2x USB A	225/56/75 mm
51.360.96	T12/GST1813	2x T13 / 1x USB A/C	225/56/75 mm

## Griglia fermabottiglie Spider

Compatibile con sistemi di raccolta rifiuti con larghezza extra, per schienale in legno 16 mm, larghezza corpo: 800 - 1200 mm, lunghezza nominale: 450 mm



n. d' OPO	colore	L/A/P
54.024.25	bianco	195/44/418 mm
54.024.26	antracite	195/44/418 mm

## Rilevatore di perdite d'acqua



Basta la più piccola quantità d'acqua per far scattare il rilevatore di perdite a batteria con un allarme acustico.

n. d' OPO	colore	Ø	altezza
53.195.05	nero/blu	85 mm	26 mm

## Protezione contro contatto piano cottura, alluminio

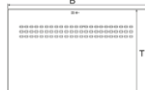
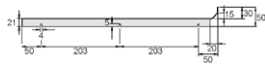
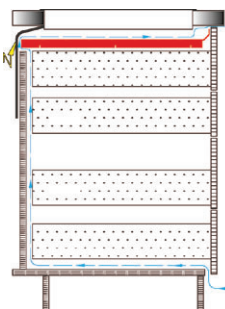

n. d' OPO	profondità	largh. del mobile	spess. fianco
53.095.01	506 mm	550 mm	16 mm
53.095.02	506 mm	600 mm	16 mm
53.095.03	506 mm	800 mm	16 mm
53.095.05	506 mm	900 mm	16 mm

## Protezione contro contatto piano cottura, acciaio

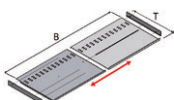

n. d' OPO	profondità	largh. del mobile	spessore fianco
53.095.20	508 mm	450 - 700 mm	16/19 mm
53.095.21	508 mm	700 - 1200 mm	16/19 mm

## Scala pieghevole Step-Fix

Alluminio antracite, per montaggio a parete o su zoccolo



n. d' OPO	larghezza del mobile	versione
53.540.41	> 550 mm	Scala pieghevole
53.540.43	-	Supporto p. frontali
53.540.44	-	-

## Sistema di apertura senza maniglia HETTICH Easys per frigoriferi



Kit completo per l'apertura senza maniglia di frigoriferi con altezza di montaggio a ingombro ridotto

n. d' OPO	largh. del mobile	altezza di montaggio
92.108.48	500 - 600 mm	22 mm

## Tappetino in alluminio

Protezione contro acqua e sporco per il fondo del sistema di raccolta rifiuti, profondità: 538 mm, spessore fianchi: 16 mm



1 pz.	confez. da 10 pz	largh. del mobile
53.195.10	53.195.20	500 mm
53.195.11	53.195.21	550 mm
53.195.12	53.195.22	600 mm

## Tappetino assorbente "aqua-non"

Plastica elastica pregiata, con ribassi a semisfera per la raccolta di gocce d'acqua.



n. d' OPO	colore	L/L	spessore
53.195.01	bianco	1200/550 mm	2,2 mm
53.195.02	grigio grafite	1200/550 mm	2,2 mm

## Rinforzo di copertura piano cottura, acciaio inox

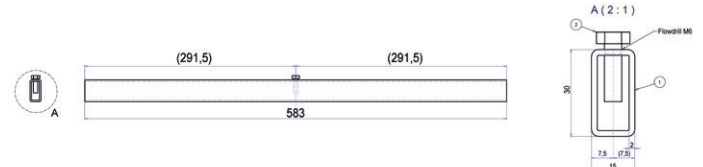

n. d' OPO	L/L/A	larghezza del mobile	spessore fianco
53.095.70	583/15/30 mm	600 mm	16/19 mm
53.095.71	883/15/30 mm	900 mm	16/19 mm
53.095.72	1183/15/30 mm	1200 mm	16/19 mm

## Squadretta appoggio p. elettrodomestici da incasso, acciaio



n. d' OPO	L/L/A	spessore fianco
53.095.60	384/45/38 mm	16/19 mm
53.095.61	480/45/38 mm	16/19 mm

## Aspirapolvere a battiscopa da incasso RITTER BVC 10

Montaggio in zoccoli da 105 mm di altezza,



n. d' OPO	larghezza del mobile	versione
53.540.49	> 400 mm	Aspirapolvere a battiscopa
53.540.51	-	Kit tubo

# Organizzazione interna per cassetto MOVE



Vaschette portaposate 300

legno	rovere	naturale	verniciato	
altezza sist.	n. d' OPO	lungh. nom.	larghezza	altezza
M/K	53.042.01	500 mm	300 mm	43 mm



Clip alu MOVE

alluminio	naturale	anodizzato		
altezza sist.	n. d' OPO	profondità	larghezza	altezza
M/K	53.042.14	14 mm	40 mm	9 mm



Vaschetta

legno	rovere	naturale	verniciato	
altezza sist.	n. d' OPO	lungh. nom.	larghezza	altezza
M/K	53.042.02	500 mm*	300 mm	43 mm

\* 4 vaschetta con profondità 118 mm = lungh. nominale 500 mm

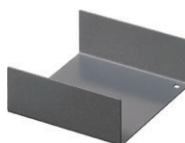

Divisore

acciaio	nero	grafite		
altezza sist.	n. d' OPO	profondità	larghezza	altezza
M/K	53.042.15	111 mm	106 mm	38 mm



Adattatore per profondità 550 mm

legno	rovere	naturale	verniciato	
altezza sist.	n. d' OPO	profondità	larghezza	altezza
M/K	53.042.19	50 mm	600 mm	43 mm
M/K	53.042.20	50 mm	1200 mm	43 mm



Vaschetta multiuso 150

legno	rovere	naturale	verniciato	
altezza sist.	n. d' OPO	lungh. nom.	larghezza	altezza
M/K	53.042.03	500 mm	150 mm	43 mm



Inserito a croce

legno	rovere	naturale	verniciato	
altezza sist.	n. d' OPO	lungh. nom.	larghezza	altezza
M/K	53.042.06	500 mm	137 mm	38 mm



Portaspezie obliquo con 3 scomparti

legno	rovere	naturale	verniciato	
altezza sist.	n. d' OPO	lungh. nom.	larghezza	altezza
M/K	53.042.07	500 mm	137 mm	27 mm



Portarotoli

legno	rovere	naturale	verniciato	
altezza sist.	n. d' OPO	lungh. nom.	larghezza	altezza
M/K	53.042.05	500 mm	137 mm	38 mm



Ceppo portacoltelli

legno	rovere	naturale	verniciato	
altezza sist.	n. d' OPO	lungh. nom.	larghezza	altezza
M/K	53.042.04	500 mm	187 mm	26 mm



Portaspezie grande

legno	rovere	naturale	verniciato	
altezza sist.	n. d' OPO	lungh. nom.	larghezza	altezza
M/K	53.042.08	500 mm	137 mm	8 mm



Contenitori per spezie

acciaio inox	spazzolato/opaco		
esecuzione	n. d' OPO	Ø	altezza
1 Spargitore a fori grossi	53.040.11	60 mm	62 mm
2 Spargitore a fori fini	53.040.12	60 mm	62 mm
3 Spargisale	53.040.13	60 mm	62 mm
4 Spargipepe	53.040.14	60 mm	62 mm
5 Scatola con coperchio	53.040.15	60 mm	62 mm
6 Spargitore	53.040.16	60 mm	57 mm



Con i configuratori online MOVE è tutto più semplice e rapido:  
[www.opo.ch/move-configuratori](http://www.opo.ch/move-configuratori)





Vaschetta Bowl

legno	rovere	naturale	verniciato	
altezza sist.	n. d' OPO	lung. nom.	larghezza	altezza
M/K	53.042.21	500 mm*	300 mm	43 mm

\* 2 vaschetta con profondità 236 mm = lung. nominale 500 mm

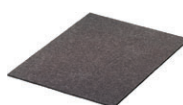

Tappetini in feltro Bowl per cassetti

feltro	naturale			
altezza sist.	n. d' OPO	profondità	larghezza	altezza
M/K	53.042.23	223 mm	287 mm	3 mm



Utilizzo croce Bowl

legno	rovere	naturale	verniciato	
altezza sist.	n. d' OPO	profondità	larghezza	altezza
M/K	53.042.22	423 mm	287 mm	36 mm



Tappetini in feltro per cassetti

feltro	naturale			
altezza sist.	n. d' OPO	lung. nom.	larghezza	altezza
M/K/C/F	53.042.24	500 mm	1200 mm	3 mm



Box 1 per cassetto

legno	rovere	naturale	verniciato	
altezza sist.	n. d' OPO	lung. nom.	larghezza	altezza
C/F	53.042.10	500 mm	236 mm	110 mm



Box 2 per cassetto

legno	rovere	naturale	verniciato	
altezza sist.	n. d' OPO	lung. nom.	larghezza	altezza
C/F	53.042.11	500 mm*	136 mm	110 mm

\* 2x Box 2 con profondità 236 mm = lung. nominale 500 mm

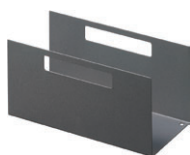

U-divisore Box 1+2

acciaio	nero	grafite		
altezza sist.	n. d' OPO	profondità	larghezza	altezza
C/F	53.042.17	219 mm	99 mm	102 mm



Box 3 per cassetto

legno	rovere	naturale	verniciato	
altezza sist.	n. d' OPO	lung. nom.	larghezza	altezza
C/F	53.042.12	500 mm*	236 mm	43 mm

\* 2x Box 3 con profondità 236 mm = lung. nominale 500 mm



Croce Box 2 + 3

acciaio	nero	grafite		
altezza sist.	n. d' OPO	profondità	larghezza	altezza
C/F	53.042.16	223 mm	223 mm	38 mm



Box 4 pensile

legno	rovere	naturale	verniciato	
largh. corpo	n. d' OPO	profondità	larghezza	altezza
275-1200 mm	53.042.13	300 mm	118 mm	90 mm

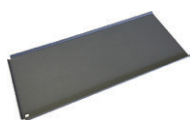

Supporto per Box 4

acciaio	nero	grafite		
larghezza corpo	n. d' OPO	profondità	larghezza	altezza
275-1200 mm	53.042.18	302 mm	121 mm	6 mm

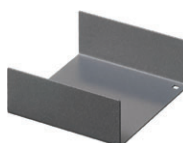

Divisore

acciaio	nero	grafite		
altezza sist.	n. d' OPO	profondità	larghezza	altezza
M/K	53.042.15	111 mm	106 mm	38 mm

# Organizzazione interna per cassetto MOVE

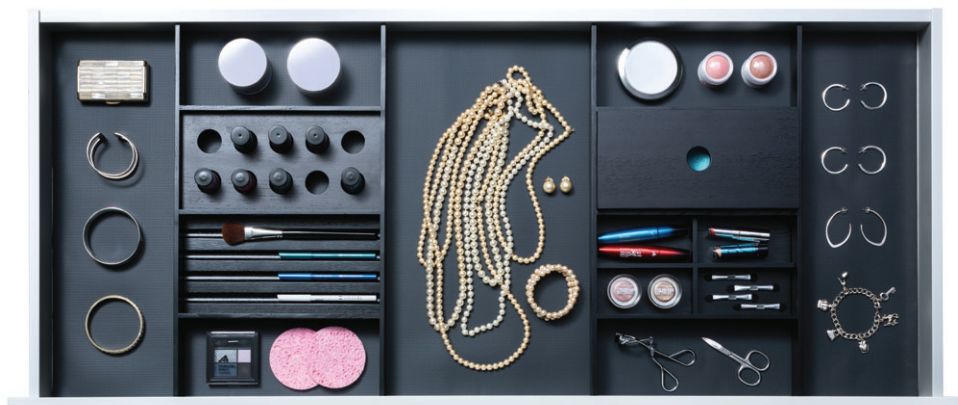

Telaio basso, profondità 472 mm

legno	frassino	nero	verniciato	
altezza sist.	n. d' OPO	lungh. nom.	larghezza	altezza
M/K	53.042.29	500 mm	268 mm	43 mm



Supporto per rossetti, ø sino a 30 mm

legno	frassino	nero	verniciato	
altezza sist.	n. d' OPO	profondità	larghezza	altezza
M/K	53.042.31	125 mm	255 mm	29 mm



Inserto a croce basso

legno	frassino	nero	verniciato	
altezza sist.	n. d' OPO	profondità	larghezza	altezza
M/K	53.042.32	125 mm	255 mm	29 mm

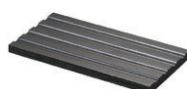

Inserto portapenne da trucco

legno	frassino	nero	verniciato	
altezza sist.	n. d' OPO	profondità	larghezza	altezza
M/K	53.042.33	125 mm	255 mm	12 mm



Vaschetta bassa

legno	frassino	nero	verniciato	
altezza sist.	n. d' OPO	profondità	larghezza	altezza
M/K	53.042.34	125 mm	255 mm	55 mm



Telaio alto, profondità 472 mm

legno	frassino	nero	verniciato	
altezza sist.	n. d' OPO	lungh. nom.	larghezza	altezza
C/F	53.042.39	500 mm	276 mm	110 mm



Inserti a scatoletta alta

legno	frassino	nero	verniciato	
altezza sist.	n. d' OPO	profondità	larghezza	altezza
C/F	53.042.37	129 mm	259 mm	156 mm



Inserto a croce alto

legno	frassino	nero	verniciato	
altezza sist.	n. d' OPO	profondità	larghezza	altezza
C/F	53.042.38	129 mm	259 mm	100 mm



Coperchio per vaschetta alta/bassa

legno	frassino	nero	verniciato	
altezza sist.	n. d' OPO	profondità	larghezza	altezza
M/K/C/F	53.042.35	125 mm	255 mm	8 mm

## Sistema di organizzazione per sifone per cassetto



Sistema di organizzazione per sifone bagno, lunghezza nominale 270-500 mm

altezza sistema	bianco	nero	traslucido
M/K	53.066.50	53.066.52	-
contenitori (3 vaschette)	-	-	53.066.55



Ritaglio del sifone ad angolo, da lunghezza nominale 300 mm

altezza	bianco	grigio	antracite
52 mm	92.783.44	92.783.42	92.783.43



## Insero per posate BLUM AMBIA-LINE 300 per cassetto con altezza sistema M/K



Telaio				
tipo di legno	Bardolino rovere	Nebraska rovere	Tennessee noce	nr. fornitore
lunghezza nominale	bianco seta	grigio orione	nero carbonio	
450 mm	53.901.40	53.901.45	53.172.01	ZC7S450BH3
500 mm	53.901.41	53.901.46	53.172.02	ZC7S500BH3
550 mm	53.901.42	53.901.47	53.172.03	ZC7S550BH3
600 mm	53.901.43	53.901.48	53.172.04	ZC7S600BH3
650 mm	53.901.44	53.901.49	53.172.05	ZC7S650BH3

## BLUM AMBIA-LINE 242 per cassetto



Telaio				
tipo di legno	Bardolino rovere	Nebraska rovere	Tennessee noce	nr. fornitore
altezza sistema	bianco seta	grigio orione	nero carbonio	
M/K	53.901.55	53.901.56	53.172.06	ZC7S300RHU



Divisori				
altezza sistema	Bardolino rovere	Nebraska rovere	Tennessee noce	nr. fornitore
M/K	53.901.60	53.901.61	53.901.62	ZC7Q0U0SH

## BLUM AMBIA-LINE 100 per cassetto con altezza sistema M/K



Telaio				
tipo di legno	Bardolino rovere	Nebraska rovere	Tennessee noce	nr. fornitore
lunghezza nominale	bianco seta	grigio orione	nero carbonio	
450 mm	53.901.70	53.901.75	53.172.11	ZC7S450RH1
500 mm	53.901.71	53.901.76	53.172.12	ZC7S500RH1
550 mm	53.901.72	53.901.77	53.172.13	ZC7S550RH1
600 mm	53.901.73	53.901.78	53.172.14	ZC7S600RH1
650 mm	53.901.74	53.901.79	53.172.15	ZC7S650RH1

portapelliole/portacoltelli vedere pagina 24



Separatore trasversale				
altezza sistema	Bardolino rovere	Nebraska rovere	Tennessee noce	nr. fornitore
M/K	53.901.90	53.901.91	53.901.92	ZC7Q010SH

# Organizzazione interna per cassetto AMBIA-LINE design legno

## BLUM AMBIA-LINE 200 per cassetto con altezza sistema M/K



Telaio				
tipo di legno	Bardolino rovere	Nebraska rovere	Tennessee noce	
lunghezza nominale	bianco seta	grigio orione	nero carbonio	nr. fornitore
450 mm	53.902.01	53.902.06	53.172.21	ZC7S450RH2
500 mm	53.902.02	53.902.07	53.172.22	ZC7S500RH2
550 mm	53.902.03	53.902.08	53.172.23	ZC7S550RH2
600 mm	53.902.04	53.902.09	53.172.24	ZC7S600RH2
650 mm	53.902.05	53.902.10	53.172.25	ZC7S650RH2

Portapellicole/portacoltelli vedere pagina 24



Divisori				
altezza sistema	Bardolino rovere	Nebraska rovere	Tennessee noce	nr. fornitore
M/K	53.902.20	53.902.21	53.902.22	ZC7Q02OSH

## BLUM AMBIA-LINE 242 per cassetto frontale



Telaio				
tipo di legno	Bardolino rovere	Nebraska rovere	Tennessee noce	
altezza sistema	bianco seta	grigio orione	nero carbonio	nr. fornitore
C/F	53.902.25	53.902.26	53.172.26	ZC7F300RHU



Divisori				
altezza sistema	Bardolino rovere	Nebraska rovere	Tennessee noce	nr. fornitore
C/F	53.902.30	53.902.31	53.902.32	ZC7Q00FH

## BLUM AMBIA-LINE 218 per cassetto frontale



Telaio				
tipo di legno	Bardolino rovere	Nebraska rovere	Tennessee noce	
altezza sistema	bianco seta	grigio orione	nero carbonio	nr. fornitore
C/F	53.902.35	53.902.36	53.172.27	ZC7F400RHP

Fermapiatti/portaspezie vedere pagina 24



Divisori				
altezza sistema	Bardolino rovere	Nebraska rovere	Tennessee noce	nr. fornitore
C/F	53.902.40	53.902.41	53.902.42	ZC7Q0P0FH

# Organizzazione interna per cassetto AMBIA-LINE design acciaio



## Vaschette portaposate BLUM AMBIA-LINE 300 per cassetto con altezza sistema M/K



Portaposate con superficie soft touch

lunghezza nominale	bianco seta	grigio orione	nero carbonio	nr. fornitore
450 mm	53.900.01	53.900.06	53.172.31	ZC7S450BS3
500 mm	53.900.02	53.900.07	53.172.32	ZC7S500BS3
550 mm	53.900.03	53.900.08	53.172.33	ZC7S550BS3
600 mm	53.900.04	53.900.09	53.172.34	ZC7S600BS3
650 mm	53.900.05	53.900.10	53.172.35	ZC7S650BS3

## Telai per LEGRABOX BLUM AMBIA-LINE 242 per cassetto

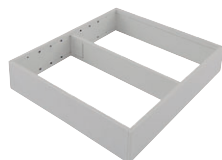

Telaio

altezza sistema	bianco seta	grigio orione	nero carbonio	nr. fornitore
M/K	53.900.20	53.900.21	53.172.36	ZC7S300RSU

Portapellicole/portacoltelli vedere pagina 24



Adattatore per pannello posteriore in legno - lunghezza nominale 350 - 650 mm

altezza sistema	bianco seta	grigio orione	nero carbonio	nr. fornitore
M	53.900.30	53.900.31	53.172.37	ZC7A0U0M
K	53.900.33	53.900.34	53.172.38	ZC7A0U0K



Divisore trasversale

altezza sistema	bianco seta	grigio orione	nero carbonio	nr. fornitore
M/K	53.900.36	53.900.37	53.172.39	ZC7Q0U0SS

# Organizzazione interna per cassetto AMBIA-LINE design acciaio

## BLUM AMBIA-LINE 100 per cassetto con altezza sistema M/K o come set di bottiglie per cassetto frontale



Telaio				
lunghezza nominale	bianco seta	grigio orione	nero carbonio	nr. fornitore
450 mm	53.900.40	53.900.45	53.172.41	ZC7S450RS1
500 mm	53.900.41	53.900.46	53.172.42	ZC7S500RS1
550 mm	53.900.42	53.900.47	53.172.43	ZC7S550RS1
600 mm	53.900.43	53.900.48	53.172.44	ZC7S600RS1
650 mm	53.900.44	53.900.49	53.172.45	ZC7S650RS1

Portapellicole/portacoltelli vedere pagina 24



Divisore trasversale				
altezza sistema	bianco seta	grigio orione	nero carbonio	nr. fornitore
M/K	53.900.55	53.900.56	53.172.46	ZC7Q010SS



Kit di bottiglie				
altezza sistema	bianco seta	grigio orione	nero carbonio	nr. fornitore
C/F	53.901.15	53.901.16	53.172.47	ZC7B0100S

## BLUM AMBIA-LINE 200 per cassetto con altezza sistema M/K o come set di bottiglie per cassetto frontale



Telaio				
lunghezza nominale	bianco seta	grigio orione	nero carbonio	nr. fornitore
450 mm	53.900.60	53.900.65	53.172.51	ZC7S450RS2
500 mm	53.900.61	53.900.66	53.172.52	ZC7S500RS2
550 mm	53.900.62	53.900.67	53.172.53	ZC7S550RS2
600 mm	53.900.63	53.900.68	53.172.54	ZC7S600RS2
650 mm	53.900.64	53.900.69	53.172.55	ZC7S650RS2



Divisore trasversale				
altezza sistema	bianco seta	grigio orione	nero carbonio	nr. fornitore
M/K	53.900.75	53.900.76	53.172.56	ZC7Q020SS



Kit di bottiglie				
altezza sistema	bianco seta	grigio orione	nero carbonio	nr. fornitore
C/F	53.901.20	53.901.21	53.172.57	ZC7B0200S

BLUM AMBIA-LINE 242 per cassetto frontale



Telaio

altezza sistema	bianco seta	grigio orione	nero carbonio	nr. fornitore
C/F	53.900.80	53.900.81	53.172.61	ZC7F300RSU

Fermapiatti/portaspezie vedere pagina 24



Adattatore per pannello posteriore in legno - lunghezza nominale 350 - 650 mm

altezza sistema	bianco seta	grigio orione	nero carbonio	nr. fornitore
C/F	53.900.90	53.900.91	53.172.62	ZC7A0UOC



Divisore trasversale

altezza sistema	bianco seta	grigio orione	nero carbonio	nr. fornitore
C/F	53.900.85	53.900.86	53.172.63	ZC7Q0UOFS

BLUM AMBIA-LINE 218 per cassetto frontale



Telaio

altezza sistema	bianco seta	grigio orione	nero carbonio	nr. fornitore
C/F	53.900.95	53.900.96	53.172.65	ZC7F400RSP

Fermapiatti/portaspezie vedere pagina 24



Adattatore per pannello posteriore in legno - lunghezza nominale 350 - 650 mm

altezza sistema	bianco seta	grigio orione	nero carbonio	nr. fornitore
C	53.901.01	53.901.02	53.172.66	ZC7A0POC
F	53.901.04	53.901.05	53.172.67	ZC7A0POF



Divisore trasversale

altezza sistema	bianco seta	grigio orione	nero carbonio	nr. fornitore
C	53.901.10	53.901.11	53.172.68	ZC7Q0POFS

BLUM LEGRABOX Ringhiera trasversale da tagliare per frontale cassetto



Ringhiera trasversale da tagliare

altezza sistema	lunghezza	bianco seta	grigio orione	nero carbonio	nr. fornitore
C/F	1080 mm	53.842.21	53.862.21	53.172.81	ZR7.1080U

taglio: larghezza de meuble interna - 90 mm



Supporto per ringhiera

altezza sistema	sistemi di cassetto	bianco seta	grigio orione	nero carbonio	nr. fornitore
C/F	LEGRABOX pure	53.842.23	53.862.23	53.172.82	ZC7U10EO
C/F	LEGRABOX free	53.795.65	53.795.63	53.172.83	ZC7U11EO



Ringhiere lunghe per bottiglie

altezza sistema	lunghezza	bianco seta	grigio orione	nero carbonio	nr. fornitore
C/F	84 mm	53.842.22	53.862.22	53.172.84	ZC7U10FO

# Organizzazione interna per cassetto plastica

## Vaschette portaposate MONO N, LN 500 mm



plastica, larghezza 326 mm, fianchi laterali chiusi, per spessore fianco 16 - 19 mm

largh. mobile	bianco	grigio	nero
450 - 1200 mm	53.042.55	-	53.042.57

## Vaschette portaposate N, LN 500 mm



plastica, ritaglio fisso per cassetto con spessore fianco 16 mm

largh. mobile	bianco	grigio	nero
600 mm	53.042.60	53.042.80	53.042.70
900 mm	53.042.61	53.042.81	53.042.71
1200 mm	53.042.62	-	53.042.72

## Vaschette portaposate MONO M/K, LN 500 mm



plastica, larghezza 326 mm, fianchi laterali chiusi, per spessore fianco 16 - 19 mm

largh. mobile	bianco	grigio	nero
450 - 1200 mm	53.042.50	53.042.51	53.042.52

## Scompartimenti per spezie SALSA professional M, LN 500

plastica, ritaglio fisso per cassetto con spessore fianco 16 mm



largh. mobile	bianco	nero
275 mm	53.049.60	53.049.65
300 mm	53.049.61	53.049.66
450 mm	53.049.70	53.049.75
600 mm	53.049.71	53.049.76

## Vaschette portaposate Cuisio Universal, M/K, LN 500 mm

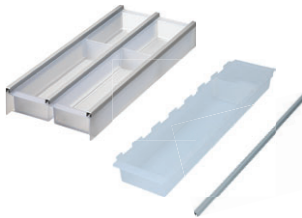

plastica/alluminio  
modulo base con lati chiusi per spessori laterali di 16 - 19 mm. I moduli base possono essere ampliati con gusci supplementari e sono tenuti insieme dal profilo di collegamento.

Tipo/larghezza	largh. mobile	bianco/allu	grafite	nero
Modulo base/196 mm	450 mm	53.003.40	53.003.42	53.003.44
Modulo base/296 mm	500 mm	53.003.41	53.003.43	53.003.45
Vaschette complementari + 100 mm		53.003.55	53.003.56	53.003.57
Vaschette complementari + 150 mm		53.003.58	53.003.59	53.003.60
Vaschette complementari + 200 mm		53.003.61	53.003.62	53.003.63
Elemento di separazione/100 mm		53.003.65	53.003.66	53.003.67
Elemento di separazione/150 mm		53.003.68	53.003.69	53.003.70
Elemento di separazione/200 mm		53.003.71	53.003.72	53.003.73
Profilo di congiunzione		53.003.75	53.003.76	53.003.77

## Vaschette portaposate Classico, M/K, LN 500 mm

plastica, ritaglio fisso per cassetto con spessore fianco 16 mm



largh. mobile	bianco	nero
275 mm	53.049.01	53.049.21
300 mm	53.049.02	53.049.22
400 mm	53.049.04	53.049.24
450 mm	53.049.05	53.049.25
500 mm	53.049.06	53.049.26
550 mm	53.049.07	53.049.27
600 mm	53.049.08	53.049.28
800 mm	53.049.09	53.049.29
900 mm	53.049.11	53.049.31

## Vaschette portaposate Basic M

ritaglio fisso da inserire direttamente nei cassetti con spessore fianco 16 mm, divisorio componibile lineare



largh. mobile	bianco			nero		
	LN 450 mm	LN 500 mm	LN 550 mm	LN 450 mm	LN 500 mm	LN 550 mm
300 mm	-	53.040.84	-	-	53.040.49	-
400 mm	-	53.040.40	-	-	53.040.50	-
450 mm	-	53.040.41	53.040.86	-	53.040.51	53.040.93
500 mm	-	53.040.42	53.040.92	-	53.040.52	53.040.94
550 mm	-	53.040.43	53.040.63	-	53.040.53	53.040.73
600 mm	53.040.82	53.040.44	53.040.64	53.040.17	53.040.54	53.040.74
800 mm	-	53.040.45	53.040.65	53.040.18	53.040.55	53.040.75
900 mm	53.040.83	53.040.46	53.040.66	53.040.19	53.040.56	53.040.76
1000 mm	-	53.040.85	-	-	53.040.59	-
1100 mm	-	53.040.47	53.040.67	-	53.040.57	53.040.77
1200 mm	-	53.040.48	53.040.68	-	53.040.58	53.040.78

## Portacoltelli et portaspezie Basic M



d'incassare nel vaschette portaposate Basic da larghezza mobile 600 mm

larg. mobile	esecuzione	bianco	nero
600 - 1200 mm	portacoltelli	53.040.80	53.040.90
600 - 1200 mm	portabarattoli	53.040.81	53.040.91



# Organizzazione interna per cassetto elementi da incasso per cassetto

## Vaschette portaposate per cassetto Connect M/K, LN 500 mm

Vaschetta portaposate universale e multiuso, da larghezza elemento 450 mm, con elementi singoli agganciabili facilmente uno all'altro con interasse da 25 mm



Plastica		
larghezza mobile	tipo	nero
400 - 1200 mm	A	53.003.48
600 - 1200 mm	B	53.003.49
600 - 1200 mm	C	53.003.51
600 - 1200 mm	D	53.003.52

## Scompartimenti per spezie M/K, LN 450/500/550 mm

per 3 file di barattoli, in pannelli originali da tagliare a qualsiasi misura



Plastica, larghezza 1300 mm			
larg. mobile	bianco	grigio	nero
275 - 1200 mm	53.066.15	53.066.14	53.066.16

## Divisori per cassetti BROTBX universale, C/F, LN 500 mm

da CDF, lisce, colore antracite, montata fissato sul pavimento, facile da pulire



larghezza mobile	acero	noce
350 - 1200 mm	53.082.01	53.082.02

## Inserti portapane, C/F, LN 500 mm

inserto per tagliare il pane in legno massiccio con fondo raccoglibriciole smontabile



larghezza mobile	faggio	acero
550/600 mm	53.082.10	53.082.11
a misura	53.082.20	53.082.21

## Cesoie tagliatutto installazione RITTER AES 72, M/K, lunghezza nominale 500 mm

acciaio, argento costruzione interamente metallica, guida prodotto tagliato destra



larghezza mobile	piani di lavoro	n. d' OPO
450 - 1200 mm	standard	53.340.60
500 - 1200 mm	ultra-spessi	53.340.61

## Cesoie tagliatutto installazione RITTER AES, M/K, lunghezza nominale 500 mm

acciaio, argento a metallic, guida prodotto tagliato destra o sinistra



larghezza mobile	piani di lavoro	sinistra	destra
300 - 1200 mm	standard	-	53.340.50
450 - 1200 mm	standard	53.340.52	53.340.51
500 - 1200 mm	ultra-spessi	53.340.54	53.340.53

## Frullatore e immersione a batteria RITTER ESM 50, M/K

frullatore e immersione senza fili a batteria, stazione di ricarica montata fissa nel cassetto, larghezza interna del cassetto >145 mm



larghezza mobile	argento
300 - 1200 mm	53.540.60

## Tostapane installazione RITTER ET, M/K, LN 500 mm

acciaio, argento costruzione metallica, larghezza interna da cassetto > 180 mm



larghezza mobile	acciaio inox
300 - 1200 mm	53.340.40

## Cesoie tagliatutto RITTER E 118-400

acciaio, argento costruzione metallica, guida prodotto tagliato sinistra, larghezza interna da cassetto > 210 mm



larghezza mobile	n. d' OPO
400 - 1200 mm	53.340.70

## Ferramenta a coulisse rientrante

acciaio, bianco, portata 10 kg



larghezza mobile	n. d' OPO
500 - 1200 mm	53.491.03

Per l'elettificazione dei cassetti abbinati, vedere pagina 13

# Tappetini antiscivolo/aiuti in cucina

## Tappetini antiscivolo BLUM LEGRABOX, tagliati a misura per spessore fianco 16 mm

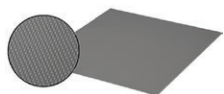

Colore: antracite

	lunghezza nominale	lunghezza nominale	lunghezza nominale	lunghezza nominale	lunghezza nominale
larghezza mobile	400 mm	450 mm	500 mm	550 mm	650 mm
275 mm	-	-	53.199.20	-	53.199.60
300 mm	-	-	53.199.21	-	53.199.61
350 mm	-	-	-	-	-
400 mm	-	-	53.199.22	-	-
450 mm	-	-	53.199.23	-	-
500 mm	-	53.199.10	53.199.24	-	-
550 mm	-	53.199.11	53.199.25	53.199.35	53.199.62
600 mm	53.199.01	53.199.12	53.199.26	53.199.36	53.199.63
800 mm	-	-	53.199.27	-	-
900 mm	-	-	53.199.28	-	53.199.64
1000 mm	-	-	53.199.29	-	-
1100 mm	-	-	53.199.30	-	-
1200 mm	-	-	53.199.31	53.199.37	53.199.65



Colore: argento

	lunghezza nominale	lunghezza nominale	lunghezza nominale	lunghezza nominale	lunghezza nominale
larghezza mobile	400 mm	450 mm	500 mm	550 mm	650 mm
275 mm	-	-	53.199.40	-	53.199.70
300 mm	-	-	53.199.41	-	53.199.71
350 mm	-	-	-	-	-
400 mm	-	-	53.199.42	-	-
450 mm	-	-	53.199.43	-	-
500 mm	-	53.199.15	53.199.44	-	-
550 mm	-	53.199.16	53.199.45	53.199.55	53.199.72
600 mm	53.199.02	53.199.17	53.199.46	53.199.56	53.199.73
800 mm	-	-	53.199.47	-	-
900 mm	-	-	53.199.48	-	53.199.74
1000 mm	-	-	53.199.49	-	-
1100 mm	-	-	53.199.50	-	-
1200 mm	-	-	53.199.51	53.199.57	53.199.75

### Portarotoli BLUM AMBIA-LINE per cassetto



Portapellicole trasparenti e di alluminio

altezza sistema	grigio orione	nr. fornitore
M/K	53.902.45	ZC7C0000

### Portacoltelli BLUM AMBIA-LINE per cassetto



Plastica

altezza sistema	grigio orione	nr. fornitore
M/K	53.902.46	ZC7M0200

### Fermapiatti BLUM per cassetto frontale



Verniciato con polveri lungh.176-322 mm

altezza sistema	grigio orione	nr. fornitore
C/F	53.902.47	ZC7T0350

### Portaspezie BLUM AMBIA-LINE per cassetto frontale



Verniciato con polveri

altezza sistema	grigio orione	nr. fornitore
C/F	53.902.18	ZC7G0P01



## Guida fianco MOVENTO S con BLUMOTION

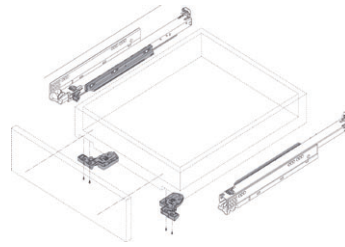

Volume di fornitura:  
guida fianco sinistra/destra

**BLUMOTION**  
by Blum

## Guida estrazione totale MOVENTO S con BLUMOTION 760H / 766H (scambiabile)

multipack L/R	confezione	1/6	60 kg	70 kg	nr. fornitore
lunghezza nominale	40 kg	nr. fornitore			
250 mm	51.168.81	760H2500S	-	-	-
270 mm	51.168.82	760H2700S	-	-	-
300 mm	51.168.83	760H3000S	-	-	-
320 mm	51.168.84	760H3200S	-	-	-
350 mm	51.168.85	760H3500S	-	-	-
380 mm	51.168.86	760H3800S	-	-	-
400 mm	51.168.87	760H4000S	-	-	-
420 mm	51.168.88	760H4200S	-	-	-
450 mm	51.168.89	760H4500S	-	51.171.81	766H4500S
480 mm	51.168.90	760H4800S	-	-	-
500 mm	51.168.91	760H5000S	-	51.171.82	766H5000S
520 mm	51.168.92	760H5200S	-	51.171.83	766H5200S
550 mm	51.168.93	760H5500S	-	51.171.84	766H5500S
580 mm	-	-	-	51.171.85	766H5800S
600 mm	51.168.94	760H6000S	-	51.171.86	766H6000S
650 mm	-	-	-	51.171.87	766H6500S
700 mm	-	-	51.168.78	-	766H7000S
750 mm	-	-	51.168.79	-	766H7500S

Lunghezza cassetto = lunghezza nominale -10 mm / larghezza interna cassetto = larghezza interna -42 mm

## Traversa di collegamento BLUM MOVENTO 760H/766H



n. d' OPO	esecuzione	confezione	nr. fornitore
51.169.33	sinistra/destra	1	T51.7601
51.169.30	sinistra	100	T51.7601
51.169.31	destra	100	T51.7601
51.169.32	regolaz. della profond.	1	298.7600

## Stabilizzatore laterale BLUM MOVENTO da tagliare



adatto per una larghezza del corpo da 1400 mm  
taglio pezzi: larghezza del mobile interna -315 mm

lungh. nominale	n. d' OPO	nr. fornitore
250 - 400 mm	51.169.35	ZS7M400MU
420 - 600 mm	51.169.36	ZS7M600MU
650 - 750 mm	51.169.37	ZS7M750MU

# Guide per cassetto in legno MOVENTO S / TIP-ON BLUMOTION



## Guida fianco MOVENTO S con TIP-ON BLUMOTION

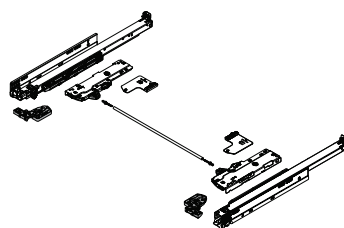

volume di fornitura:

- guida fianco sinistra/destra

**TIP-ON  
BLUMOTION**  
by Blum

## Guida estrazione totale MOVENTO S con TIP-ON BLUMOTION 760H/766H (scambiabile)

multipack L/R	confezione	1/6			
lunghezza nominale	40 kg	nr. fornitore	60 kg	70 kg	nr. fornitore
250 mm	51.168.81*	760H2500S	-	-	-
270 mm	51.168.82	760H2700S	-	-	-
300 mm	51.168.83	760H3000S	-	-	-
320 mm	51.168.84	760H3200S	-	-	-
350 mm	51.168.85	760H3500S	-	-	-
380 mm	51.168.86	760H3800S	-	-	-
400 mm	51.168.87	760H4000S	-	-	-
420 mm	51.168.88	760H4200S	-	-	-
450 mm	51.168.89	760H4500S	-	51.171.81	766H4500S
480 mm	51.168.90	760H4800S	-	-	-
500 mm	51.168.91	760H5000S	-	51.171.82	766H5000S
520 mm	51.168.92	760H5200S	-	51.171.83	766H5200S
550 mm	51.168.93	760H5500S	-	51.171.84	766H5500S
580 mm	-	-	-	51.171.85	766H5800S
600 mm	51.168.94	760H6000S	-	51.171.86	766H6000S
650 mm	-	-	-	51.171.87	766H6500S
700 mm	-	-	51.168.78	-	766H7000S
750 mm	-	-	51.168.79	-	766H7500S

lunghezza cassetto = lunghezza nominale -10 mm / larghezza interna cassetto = larghezza interna -42 mm – \*non combinabile con TIP-ON

## Traversa di collegamento BLUM MOVENTO 760H/766H



n. d' OPO	esecuzione	confezione	nr. fornitore
51.169.33	sinistra/destra	1	T51.7601
51.169.30	sinistra	100	T51.7601
51.169.31	destra	100	T51.7601

## Stabilizzatore laterale BLUM MOVENTO da tagliare



adatto per una larghezza del corpo da 1400 mm  
taglio pezzi: larghezza del mobile interna -315 mm

lung. nominale	n. d' OPO	nr. fornitore
250 - 400 mm	51.169.35	ZS7M400MU
420 - 600 mm	51.169.36	ZS7M600MU
650 - 750 mm	51.169.37	ZS7M750MU

## Unità - meccanismo di trascinamento TIP-ON BLUMOTION



volume di fornitura:

- unità e meccanismo di trascinamento
- 2 pezzi adattatore-sincronizzazione

tipo	lunghezza nominale	n. d' OPO	nr. fornitore
S0/ 0 - 10 kg	270 - 320 mm	53.892.20*	T60L7040
S1/10 - 20 kg	270 - 320 mm	53.892.21*	T60L7140
L1/ 0 - 20 kg	350 - 600 mm	53.892.22*	T60L7340
L3/15 - 40 kg	350 - 600 mm	53.892.23*	T60L7540
L5/25 - 60 kg	350 - 750 mm	53.892.24**	T60L7570

\* solo per guida fianco 40 kg, \*\* solo per guida fianco 60 kg

## Bacchetta di sincronizzazione TIP-ON BLUMOTION



volume di fornitura:

- 1 pezzo

larghezza corpo	vide intérieur (LW)	n. d' OPO	nr. fornitore
275 - 300 mm	265 - 313 mm	53.890.71*	T60.300D
300 - 1400 mm	314 - 1392 mm	51.170.06**	T60.1125W

taglio pezzi: \* LW -241 mm, \*\* LW -267 mm

# Configuratore online di cassetti preassemblati in legno massiccio o TA'OR BOX

## Massima facilità di personalizzazione per abitazioni moderne e uno stile di vita contemporaneo

Il legno è uno dei materiali più affascinanti e ambiti negli allestimenti interni di alto livello e voi che vi occupate della sua lavorazione lo sapete bene.

Con i nostri configuratori online potete allestire in pochi click i vostri cassetti su misura già a partire da una singola unità.

### Vantaggi che parlano da soli:

- Configuratore disponibile 24/7
- Possibilità di progettare cassetti personalizzati su misura già a partire da una singola unità
- Evasione facile e veloce dell'ordine, immediata trasparenza dei prezzi

### Il configuratore di cassetti preassemblati in legno massiccio



Puro legno da foreste gestite in maniera sostenibile al 100 % in armonia con la natura

#### A voi la scelta:

- 32 essenze di legno massiccio
- 12 tipi di cassetto
- 7 finiture superficiali
- 5 fresature frontali per cassetti interni
- 3 qualità di legno a scelta
- 3 congiunzioni per angoli
- Compatibilità con tutti i principali sistemi di guide BLUM / HETTICH / GRASS

#### Al configuratore online di cassetti in legno massiccio

(è necessario effettuare il login)



### TA'OR BOX – il configuratore di cassetti preassemblati rivestiti in legno

TA'OR BOX sfrutta i vantaggi di un solido nucleo in HDF abbinati alla massima flessibilità dell'impiallacciatura di pregio.

#### A voi la scelta:

- 9 milioni di possibili combinazioni
- In confezione singola, con imballaggio esterno o flat-pack
- Fianchi da 13 mm, linee minimaliste
- Innovative soluzioni di costruzione e fissaggio dei frontali
- Impiego di materiali sostenibili
- Possibilità di configurazione interna con sistema ORGALUX
- Possibilità di personalizzare le scritte su ciascun cassetto
- Possibilità di rimuovere gli articoli non necessari, come per es. congiunzioni per frontali ecc.
- Possibilità di ordinare direttamente gli articoli configurati
- Consegna degli articoli entro pochi giorni lavorativi
- Possibilità di allestimento con guida a scomparsa BLUM MOVENTO da 40 / 70 kg



#### Al configuratore online di cassetti rivestiti in legno TA'OR BOX

[opo.ch/configuratori](http://opo.ch/configuratori)

(è necessario effettuare il login)



# Sistema per apertura elettrica SERVO-DRIVE

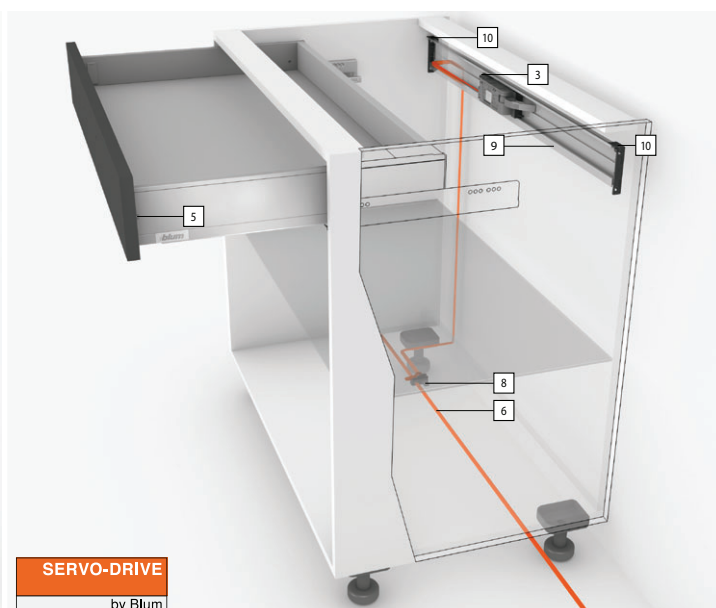
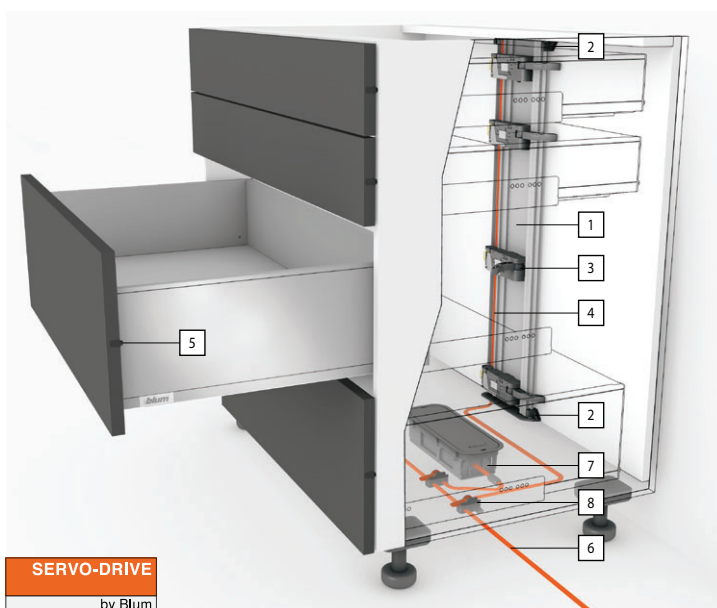

## SERVO-DRIVE orizzontale/verticale per LEGRABOX/MOVENTO



### Profilo portante - verticale

N.	lunghezza	n. d' OPO	nr. fornitore
1	710 mm	53.915.04	Z10T710AA21
1	750 mm	53.915.03	Z10T750AA
1	800 mm	53.915.06	Z10T800AA
1	1170 mm	53.915.05	Z10T1170A

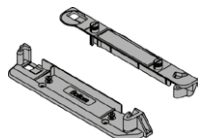

### Supporto per profilo portante - verticale

N.	traverse	n. d' OPO	nr. fornitore
2	orizzontale	53.915.10	Z10D01E0.01
2	verticale	53.915.11	Z10D01EA.01

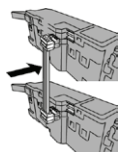

### Cavo di sincronizzazione

N.	lunghezza	n. d' OPO	nr. fornitore
4	1200 mm	53.915.36	Z10K120S
4	1600 mm	53.915.37	Z10K160S
4	80 mm	53.915.38	Z10K008S

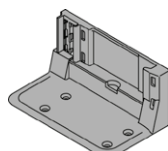

### Supporto a squadra in basso - per 1 o 2 unità motrice, con cavo

N.	esecuzione	n. d' OPO	nr. fornitore
-	1 x	53.915.45	Z10D0311
-	2 x	53.915.46	Z10D7201.01



### Profilo portante - orizzontali lungh. 1143 mm

N.	profilo	n. d' OPO	nr. fornitore
9	orizzontale	53.915.47	Z10T1143B

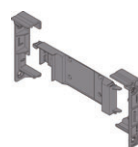

### Attacco per profilo portante - orizzontale

N.	profilo	n. d' OPO	nr. fornitore
10	orizzontale	53.915.48	Z10D5210

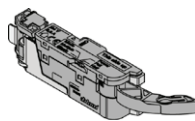

### Unità motrice - adatto per COMBOX

N.	esecuzione	n. d' OPO	nr. fornitore
3	1 x	53.915.15	Z10A3000.03

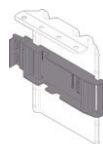

### Supporto a squadra superiore

N.	esecuzione	n. d' OPO	nr. fornitore
-	1 x	53.915.49	Z10D6252

# Sistema per apertura elettrica SERVO-DRIVE



SERVO-DRIVE flex Unità motrice per frigoriferi, congelatori e lavastoviglie

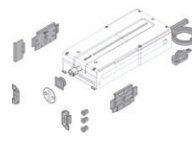

Unità motrice - flex per frigoriferi, congelatori e lavastoviglie

N.	esecuzione	n. d' OPO	nr. fornitore
12	sinistra/destra	53.915.50	Z10C500A



Basette per lavapiatti

N.	esecuzione	n. d' OPO	nr. fornitore
-	sinistra/destra	53.915.53	Z10C5005

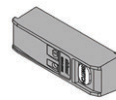

Ricevitore a onde radio - flex per frigoriferi, congelatori e lavastoviglie, altezza 1780 mm

N.	L/L/A	n. d' OPO	nr. fornitore
-	82/28/22 mm	53.915.52	Z10C5007



Interruttore BLUM SERVO-DRIVE sinistra/destra

bianco seta	grigio chiaro	grigio scuro	nr. fornitore
53.915.56	53.915.57	53.915.58	23P5020

SERVO-DRIVE  
by Blum

## Alimentatore SERVO-DRIVE per single o multiple LEGRABOX/MOVENTO/AVENTOS

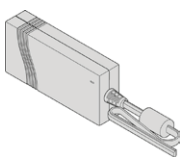

Trasformatore - 24 V, 1-16 SERVO-DRIVE unità

N.	esecuzione	n. d' OPO	nr. fornitore
-	multiple	53.915.25	Z10NE020A



Alimentatore - 12 V, alimentatore Euro

N.	esecuzione	n. d' OPO	nr. fornitore
11	single	53.915.26	993.0830.01

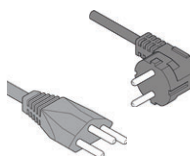

Cavo aliment. elettrica - 230 V lung.h.2000 mm

N.	esecuzione	n. d' OPO	nr. fornitore
-	T12 3-poli (CH)	53.915.30	Z10M200E
-	spina kont. angolare (DE)	53.915.31	Z10M200E



Cavo elettrico, 5x protezione estremità cavo

N.	lunghezza	n. d' OPO	nr. fornitore
6	8000 mm	53.915.21	Z10K800AE



Connettore , 2x protezione estremità cavo

N.	n. d' OPO	nr. fornitore
8	53.915.22	Z10V100E.01

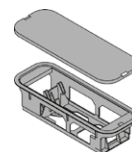

Supporto trasformatore

N.	montaggio	n. d' OPO	nr. fornitore
7	fondo	53.915.32	Z10NG000
-	parete	53.915.33	Z10NG120

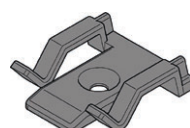

Ferma-cavo per cavo-distributore

N.	n. d' OPO	nr. fornitore
-	53.915.39	Z10K0009

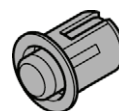

Respingente BLUM, altezza 2.6 mm

N.	ø foro	n. d' OPO	nr. fornitore
5	8 mm	53.915.40	993.0830.01
5	5 mm	53.915.41	993.053

# Ferramenta per ante ribaltabili verticalmente AVENTOS

Tutta la gamma di accessori AVENTOS è riportata in modo chiaro nell'OPO-Net® sotto all'unità di accumulo dell'energia della ribalta desiderata

## Ribalta pieghevole AVENTOS HF, angolo d'apertura 120°



fattore di carico	finitura	BLUMOTION	nr. fornitore
2600 - 5500	zincata	53.508.01	20F2200.05
5350 - 10150	zincata	53.508.02	20F2500.05
9000 - 17250	zincata	53.508.03	20F2800.05
SERVO-DRIVE kit (accessori vedere pagina 29)		50.597.21	21FA000

### Kit leva telescopica BLUM per ribalta pieghevole AVENTOS HF/SERVO-DRIVE

altezza mobile	finitura	BLUMOTION	nr. fornitore
480 - 570 mm	nichelate	53.508.10	20F3200.01
560 - 710 mm	nichelate	53.508.11	20F3500.01
700 - 900 mm	nichelate	53.508.12	20F3800.01
760 - 1040 mm	nichelate	53.508.13	20F3900.01

### Kit placchetta di copertura BLUM per ribalta pieghevole AVENTOS HF

esecuzione	bianco seta	grigio chiaro	grigio scuro	nr. fornitore
BLUMOTION	53.508.51	53.508.52	53.508.53	20F8020
SERVO-DRIVE	53.508.55	53.508.56	53.508.57	21F8020



**SERVO-DRIVE**  
by Blum

## Ribalta a sollevamento inclinato AVENTOS HS



altezza mobile	tipo	BLUMOTION	nr. fornitore	tipo	BLUMOTION	nr. fornitore	tipo	BLUMOTION	nr. fornitore
350 - 525 mm	A	53.509.01	20S2A00.05	B	53.509.02	20S2B00.05	C	53.509.03	20S2C00.05
526 - 675 mm	D	53.509.04	20S2D00.05	E	53.509.05	20S2E00.05	F	53.509.06	20S2F00.05
676 - 800 mm	G	53.509.07	20S2G00.05	H	53.509.08	20S2H00.05	I	53.509.09	20S2I00.05
SERVO-DRIVE kit (accessori vedere pagina 29)								50.597.21	21FA000

### Kit pacchetto leve BLUM per ribalta a sollevamento inclinato AVENTOS HS

esecuzione	altezza mobile	finitura	n. d'OPO	nr. fornitore
BLUMOTION	350 - 800 mm	vernickelt	53.509.10	20S3500.06
SERVO-DRIVE	350 - 800 mm	vernickelt	53.509.11	21S3500.01

Stabilizzatore trasversale (53.809.28) vedere pagina 31

### Kit placchetta di copertura BLUM per ribalta a sollevamento inclinato AVENTOS HS

esecuzione	bianco seta	grigio chiaro	grigio scuro	nr. fornitore
BLUMOTION	53.509.61	53.509.62	53.509.63	20S8020
SERVO-DRIVE	53.509.65	53.509.66	53.509.67	21S8020

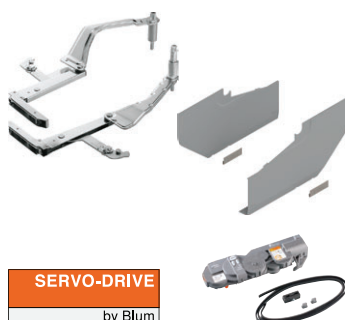

**SERVO-DRIVE**  
by Blum

## Ribalta a sollevamento parallelo AVENTOS HL



altezza mobile	peso ribalta	BLUMOTION	nr. fornitore
300 - 399 mm	1.25 - 4.25 kg	53.510.01	20L2100.05
300 - 550 mm	1.75 - 7.25 kg	53.510.02	20L2300.05
300 - 580 mm	2.00 - 12.00 kg	53.510.03	20L2500.05
300 - 580 mm	4.25 - 20.00 kg	53.510.04	20L2700.05
350 - 580 mm	8.25 - 20.00 kg	53.510.05	20L2900.05
SERVO-DRIVE kit (accessori vedere pagina 29)		50.597.21	21FA000

### Kit pacchetto leve BLUM per ribalta a sollevamento parallelo AVENTOS HL/SERVO-DRIVE

altezza mobile	finitura	BLUMOTION	nr. fornitore	SERVO-DRIVE	nr. fornitore
300 - 349 mm	nichelate	53.510.10	20L3200.06	53.510.30	21L3200.01
350 - 399 mm	nichelate	53.510.11	20L3500.06	53.510.31	21L3500.01
400 - 550 mm	nichelate	53.510.12	20L3800.06	53.510.32	21L3800.01
450 - 580 mm	nichelate	53.510.13	20L3900.06	53.510.33	21L3900.01

Stabilizzatore trasversale (53.510.26) vedere pagina 31



**SERVO-DRIVE**  
by Blum





## Kit placchetta di copertura BLUM per ribalta a sollevamento parallelo AVENTOS HL

esecuzione	bianco seta	grigio chiaro	grigio scuro	nr. fornitore
BLUMOTION	53.510.41	53.510.42	53.510.43	20L8020
SERVO-DRIVE	53.510.45	53.510.46	53.510.47	21L8020

## Stabilizzatore trasversale BLUM per ribalta a sollevamento inclinato AVENTOS HS + HL SERVO-DRIVE

largh. corpo	lunghezza	tipo	n. d'OPO	nr. fornitore
< 1200 mm	1061 mm	HS	53.509.28	20Q1061UN
< 1200 mm	1061 mm	HL	53.510.26	20Q1061UA



## Kit pezzo di collegamento BLUM per stabilizzatore trasversale AVENTOS HS + HL SERVO-DRIVE

largh. corpo	ø	tipo	n. d'OPO	nr. fornitore
> 1200 mm	16 mm	HS	53.509.29	20Q153ZN
> 1200 mm	ovale	HL	53.510.25	20Q153ZA

## Ribalta a sollevamento orizzontale AVENTOS HK top angolo d'apertura 107 °



**SERVO-DRIVE**  
by Blum

**TIP-ON**  
by Blum

TIP-ON vedere pagina 35

montaggio	fattore di carico	BLUMOTION	nr. fornitore	fattore di carico	TIP-ON	nr. fornitore
viti per truciolare	420 - 1610	50.599.11	22K2300	420 - 1610	50.599.15	22K2300T
viti per truciolare	930 - 2800	50.599.12	22K2500	930 - 2800	50.599.16	22K2500T
viti per truciolare	1730 - 5200	50.599.13	22K2700	1730 - 5200	50.599.17	22K2700T
viti per truciolare	3200 - 9000	50.599.14	22K2900	3200 - 9000	50.599.18	22K2900T
viti EURO	420 - 1610	50.599.01	22K2310	420 - 1610	50.599.05	22K2310T
viti EURO	930 - 2800	50.599.02	22K2510	930 - 2800	50.599.06	22K2510T
viti EURO	1730 - 5200	50.599.03	22K2710	1730 - 5200	50.599.07	22K2710T
viti EURO	3200 - 9000	50.599.04	22K2910	3200 - 9000	50.599.08	22K2910T
SERVO-DRIVE kit (accessori vedere pagina 29)		50.599.25	23KA000			

## Kit placchetta di copertura per ribalta a sollevamento orizzontale AVENTOS HK top/TIP-ON

esecuzione	bianco seta	grigio chiaro	grigio scuro	nr. fornitore
BLUMOTION/TIP-ON	50.599.20	50.599.21	50.599.22	22K8000
SERVO-DRIVE	50.599.31	50.599.32	50.599.33	23K8000

## Fibalta a sollevamento orizzontale AVENTOS HK-S, angolo d'apertura 107 °



**TIP-ON**  
by Blum

TIP-ON vedere pagina 35

colore	fattore di carico	BLUMOTION	nr. fornitore	fattore di carico	TIP-ON	nr. fornitore
bianco seta	220 - 500	50.599.40	20K2B00.06	220 - 500	50.599.60	20K2B00T06
bianco seta	400 - 1000	50.599.41	20K2C00.06	400 - 1000	50.599.61	20K2C00T06
bianco seta	960 - 2215	50.599.42	20K2E00.06	960 - 2215	50.599.62	20K2E00T06
grigio chiaro	220 - 500	50.599.45	20K2B00.06	220 - 500	50.599.65	20K2B00T06
grigio chiaro	400 - 1000	50.599.46	20K2C00.06	400 - 1000	50.599.66	20K2C00T06
grigio chiaro	960 - 2215	50.599.47	20K2E00.06	960 - 2215	50.599.67	20K2E00T06
grigio scuro	220 - 500	50.599.50	20K2B00.06	220 - 500	50.599.70	20K2B00T06
grigio scuro	400 - 1000	50.599.51	20K2C00.06	400 - 1000	50.599.71	20K2C00T06
grigio scuro	960 - 2215	50.599.52	20K2E00.06	960 - 2215	50.599.72	20K2E00T06

## REVEGO - la soluzione per un uso flessibile dello spazio



Cucina, sala da pranzo, soggiorno e ufficio sono sempre più integrati. Questo pone requisiti elevati ai moderni concetti di camera.

Con **REVEGO**, l'esclusivo sistema di porte a soffietto con tecnologia completamente integrata, è possibile aprire interi spazi abitativi per utilizzarli e poi nasconderli di nuovo. Che si tratti di un'applicazione a una o due ante, i frontali ad apertura totale scompaiono nel loro stretto contenitore, il Pocket..

Con **REVEGO**, non ci sono limiti alla vostra creatività.

# Cerniere CLIP top/CLIP top BLUMOTION



## Cerniere a scodellino BLUM CLIP top/CLIP top BLUMOTION, 110 °, con molla

battuta	finitura	scodellino	CLIP top	nr. fornitore	BLUMOTION	nr. fornitore
cerniere laterali	nichelate	INSERTA	48.910.02	71T3590	48.910.01	71B3590
cerniere laterali	ONYX nero	INSERTA	-	-	48.913.15	71B3590
cerniere laterali	nichelate	avvitare	48.910.05	71T3550	48.910.04	71B3550
cerniere laterali	ONYX nero	avvitare	-	-	48.913.14	71B3550
cerniere laterali	nichelate	pressione	48.910.08	71T3580	48.910.07	71B3580
cerniere centrali	nichelate	INSERTA	48.910.12	71T3690	48.910.11	71B3690
cerniere centrali	ONYX nero	INSERTA	-	-	48.913.17	71B3690
cerniere centrali	nichelate	avvitare	48.910.15	71T3650	48.910.14	71B3650
cerniere centrali	ONYX nero	avvitare	-	-	48.913.16	71B3650
cerniere centrali	nichelate	pressione	48.910.18	71T3680	48.910.17	71B3680
cerniere interne	nichelate	INSERTA	48.910.22	71T3790	48.910.21	71B3790
cerniere interne	ONYX nero	INSERTA	-	-	48.913.19	71B3790
cerniere interne	nichelate	avvitare	48.910.25	71T3750	48.910.24	71B3750
cerniere interne	ONYX nero	avvitare	-	-	48.913.18	71B3750
cerniere interne	nichelate	pressione	48.910.28	71T3780	48.910.27	71B3780

### TIP-ON

by Blum

TIP-ON vedere pagina 35

## Cerniere a scodellino BLUM CLIP top, 110 °, senza molla

battuta	finitura	scodellino	CLIP top	nr. fornitore	BLUMOTION	nr. fornitore
cerniere laterali	nichelate	INSERTA	48.910.03	70T3590.TL	-	-
cerniere laterali	nichelate	avvitare	48.910.06	70T3550.TL	-	-
cerniere centrali	nichelate	INSERTA	48.910.13	70T3690.TL	-	-
cerniere centrali	nichelate	avvitare	48.910.16	70T3650.TL	-	-
cerniere interne	nichelate	INSERTA	48.910.23	70T3790.TL	-	-
cerniere interne	nichelate	avvitare	48.910.26	70T3750.TL	-	-



## Cerniere a scodellino per porte sottili BLUM CLIP top/CLIP top BLUMOTION, 110 °, con molla

battuta	finitura	scodellino	CLIP top	nr. fornitore	BLUMOTION	nr. fornitore
cerniere laterali, centrali, interne	nichelate	EXPANDO T	48.909.52	71T453T	48.909.50	71B453T
cerniere laterali, centrali, interne	ONYX nero	EXPANDO T	-	-	48.909.51	71B453T

## Cerniere a scodellino BLUM CLIP top BLUMOTION/CLIP top, 110 ° speciale, con molla per battuta ampia su fianco spesso

battuta	finitura	scodellino	CLIP top	nr. fornitore	BLUMOTION	nr. fornitore
cerniere laterali	nichelate	INSERTA	48.910.32	73T3590	48.910.31	73B3590
cerniere laterali	nichelate	avvitare	-	-	48.910.34	73B3550

### TIP-ON

by Blum

TIP-ON vedere pagina 35

## Cerniere a scodellino BLUM CLIP top, 110 ° speciale, con molla per battuta ampia su fianco spesso

battuta	finitura	scodellino	CLIP top	nr. fornitore	BLUMOTION	nr. fornitore
cerniere laterali	nichelate	INSERTA	48.910.33	72T3590.TL	-	-

Basette di montaggio vedere pagina 35



Cerniera a sporgenza zero /45° BLUM CLIP top BLUMOTION/CLIP top, 155°, con molla

battuta	finitura	scodellino	CLIP top	nr. fornitore	BLUMOTION	nr. fornitore
cerniere laterali	nichelate	INSERTA	48.909.10	71T7590	48.909.01	71B7590
cerniere laterali	ONYX nero	INSERTA	-	-	48.909.02	71B7590
cerniere laterali	nichelate	avvitare	48.909.12	71T7550	48.909.05	71B7550
cerniere laterali	ONYX nero	avvitare	-	-	48.909.06	71B7550
cerniere laterali	nichelate	pressione	-	-	48.909.08	71B7580
cerniere laterali	ONYX nero	pressione	-	-	48.909.09	71B7580
cerniere centrali	nichelate	INSERTA	-	-	48.909.03	71B7690
cerniere centrali	ONYX nero	INSERTA	-	-	48.909.04	71B7690
cerniere centrali	nichelate	avvitare	48.909.13	71T7650	-	-
cerniere centrali	ONYX nero	avvitare	-	-	48.909.07	71B7650

TIP-ON

by Blum

TIP-ON vedere pagina 35

Cerniera a sporgenza zero /45° BLUM CLIP top, 155°, senza molla

battuta	finitura	scodellino	CLIP top	nr. fornitore	BLUMOTION	nr. fornitore
cerniere laterali	nichelate	INSERTA	48.909.14	70T7590.TL	-	-
cerniere laterali	ONYX nero	INSERTA	48.909.15	70T7590.TL	-	-
cerniere laterali	nichelate	avvitare	48.909.16	70T7550.TL	-	-
cerniere laterali	ONYX nero	avvitare	48.909.17	70T7550.TL	-	-
cerniere centrali	nichelate	INSERTA	48.909.11	70T7690.TL	-	-
cerniere centrali	ONYX nero	avvitare	48.909.18	70T7650.TL	-	-



Cerniere ad angolo largo BLUM CLIP top/CLIP top BLUMOTION, 170°, con molla

battuta	finitura	scodellino	CLIP top	nr. fornitore	BLUMOTION	nr. fornitore
cerniere laterali	nichelate	INSERTA	48.910.90	71T6540B	48.910.97	973A6000
cerniere laterali	nichelate	avvitare	48.910.91	71T6550	-	-
cerniere centrali	nichelate	INSERTA	48.910.93	71T6640B	-	-
cerniere centrali	nichelate	avvitare	48.910.94	71T6650	-	-

TIP-ON

by Blum

TIP-ON vedere pagina 35

Cerniere ad angolo largo BLUM CLIP top, 170°, senza molla

battuta	finitura	scodellino	CLIP top	nr. fornitore	BLUMOTION	nr. fornitore
cerniere laterali	nichelate	avvitare	48.910.61	70T6550	-	-
cerniere centrali	nichelate	INSERTA	48.910.62	70T6640B	-	-
cerniere centrali	nichelate	avvitare	48.910.63	70T6650	-	-

Basette di montaggio vedere pagina 35

# Cerniere CLIP top/CLIP top BLUMOTION



## Cerniera per ante con profilati BLUM CLIP top BLUMOTION/CLIP top, 95 °, con molla

battuta	finitura	scodellino	CLIP top	nr. fornitore	BLUMOTION	nr. fornitore
cerniere laterali	nichelate	INSERTA	48.911.02	71T9590B	48.911.01	71B9590
cerniere laterali	ONYX nero	INSERTA	-	-	48.913.21	71B9590
cerniere laterali	nichelate	avvitare	48.911.04	71T9550	-	-
cerniere centrali	nichelate	INSERTA	48.911.11	71T9690B	48.911.10	71B9690
cerniere centrali	ONYX nero	INSERTA	-	-	48.913.23	71B9690
cerniere centrali	nichelate	avvitare	-	-	48.911.12	71B9650
cerniere centrali	ONYX nero	avvitare	-	-	48.913.22	71B9650
cerniere interne	nichelate	INSERTA	48.911.21	71T9790B	48.911.20	71B9790
cerniere interne	ONYX nero	INSERTA	-	-	48.913.25	71B9790
cerniere interne	nichelate	avvitare	-	-	48.911.22	71B9750
cerniere interne	ONYX nero	avvitare	-	-	48.913.24	71B9750

### TIP-ON

by Blum

TIP-ON vedere pagina 35

## Cerniera per ante con profilati BLUM CLIP top, 95 °, senza molla

battuta	finitura	scodellino	CLIP top	nr. fornitore	BLUMOTION	nr. fornitore
cerniere laterali	ONYX nero	INSERTA	48.913.09	70T9590BTL	-	-
cerniere laterali	nichelate	avvitare	48.911.05	70T9550.TL	-	-
cerniere laterali	ONYX nero	avvitare	48.913.08	70T9550.TL	-	-
cerniere centrali	ONYX nero	INSERTA	48.913.11	70T9690BTL	-	-
cerniere centrali	nichelate	avvitare	48.911.14	70T9650.TL	-	-
cerniere centrali	ONYX nero	avvitare	48.913.10	70T9650.TL	-	-
cerniere interne	ONYX nero	INSERTA	48.913.13	70T9790BTL	-	-



## Cerniere per specchi BLUM CLIP top BLUMOTION CRISTALLO, 110°, con molla, sormonto anta max. 19 mm

battuta	finitura	scodellino	CLIP top	nr. fornitore	BLUMOTION	nr. fornitore
cern. laterali/centrali	nichelate	d'incollare	-	-	48.909.30	71B4500C
cern. laterali/centrali	ONYX nero	d'incollare	-	-	48.909.31	71B4500C
cern. laterali/centrali	nichelate	d'incollare	48.909.32	71T4500C	-	-
fondello	nichelate	d'incollare	-	-	48.909.35	70T4568C
fondello	nichelate speciale	d'incollare	-	-	48.909.36	70T4568C
basette di montaggio	vetrine vetro	d'incollare	-	-	48.909.37	175M4C20

Basette di montaggio vedere pagina 35

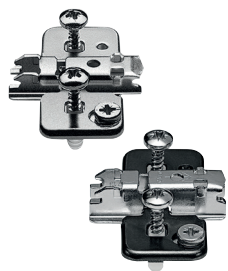

Basette a croce regolazione eccentrica dell'altezza BLUM CLIP, EXPANDO

finitura	distanza	mont. ad angolo	nr. fornitore	mont. al montante centrale	nr. fornitore
nichelate	0 mm	48.916.21	174H7100E	48.916.31	174H710ZE
ONYX nero	0 mm	48.913.50	174H7100E	-	-
nichelate	3 mm	48.916.22	174H7130E	48.916.32	174H713ZE
ONYX nero	3 mm	48.913.51	174H7130E	-	-



Basette a croce regolazione eccentrica dell'altezza BLUM CLIP

finitura	distanza	viti mordenti per pannelli truciolati	nr. fornitore	INSERTA	nr. fornitore
nichelate	0 mm	48.916.01	173H7100	48.916.11	174H7100I
nichelate	3 mm	48.916.02	173H7130	48.916.12	174H7130I



Basette a croce regolazione eccentrica dell'altezza BLUM CLIP

finitura	distanza	viti mordenti per pannelli truciolati	nr. fornitore	viti di sistema	nr. fornitore
nichelate	0 mm	48.916.41	175H7100	48.916.51	175H9100
nichelate	3 mm	48.916.42	175H7130	48.916.52	175H9130
nichelate	6 mm	-	-	48.916.53	175H9160
ONYX nero	6 mm	-	-	48.913.54	175H9160
nichelate	9 mm	48.916.43	175H7190	48.916.54	175H9190
nichelate	18 mm	-	-	48.916.55	175H9190.22

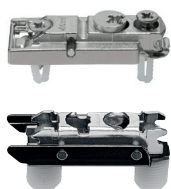

Basette di montaggio lineari BLUM CLIP montaggio ad angolo con regolazione eccentrica dell'altezza

finitura	distanza	EXPANDO	nr. fornitore	pressione	nr. fornitore
nichelate	0 mm	48.915.11	177H3100E	48.915.41	177H3100
ONYX nero	0 mm	-	-	48.913.55	177H3100
nichelate	3 mm	48.915.12	177H3130E	48.915.42	177H3130
ONYX nero	3 mm	-	-	48.913.56	177H3130

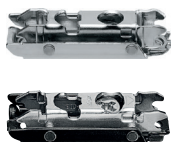

Basette di montaggio lineari BLUM CLIP montaggio ad angolo con regolazione eccentrica dell'altezza

finitura	distanza	viti mordenti per pannelli truciolati	nr. fornitore	pressione	nr. fornitore
nichelate	0 mm	48.915.01	175H3100	48.915.71	177H5100
ONYX nero	0 mm	48.913.52	175H3100	-	-
nichelate	3 mm	48.915.02	175H3130	48.915.72	177H5130
ONYX nero	3 mm	48.913.53	175H3130	-	-

TIP ON per porte



TIP-ON 956	bianco seta	grigio platino	nero carbonio	nichelato laccato	nr. fornitore
TIP-ON corto con calamite	48.920.20	48.920.21	48.920.22	-	956.1004
Piastra di adattamento corto	48.920.11	48.920.10	48.920.12	48.920.13	956.1201
TIP-ON lungo con paracolpi	48.920.16	48.920.14	48.920.15	-	956A1006
TIP-ON lungo con calamite	48.920.18	48.920.17	48.920.19	-	956A1004
Piastra di adattamento lungo	48.920.07	48.920.08	48.920.09	48.918.38	956A1201
Piastra di adattamento a croce lungo	-	48.920.06	-	-	956A1501

## Dispositivo di fissaggio per cassetti BLUM LEGRABOX

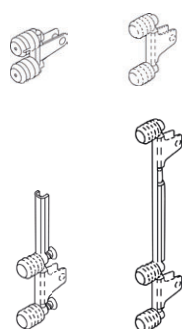

volume di fornitura:

- ST = 1 pezzo (per cassetto sono necessari 2 pezzi) / GT = 1 garnitur per cassetto necessari

altezza sistema	montaggio	EXPANDO		EXPANDO T		montaggio d' avvitare	
Unite	EXPANDO	nr. fornitore		nr. fornitore		nr. fornitore	
N	ST	53.840.35	ZF7N70E2	53.840.37	ZF7N70T2	53.840.36	ZF7N7002
M	ST	53.840.95	ZF7M70E2	53.840.97	ZF7M70T2	53.840.96	ZF7M7002
K	ST	53.841.25	ZF7K70E2	53.841.27	ZF7K70T2	53.841.26	ZF7K7002
C	ST	53.841.90	ZF7C70E2	53.841.92	ZF7C70T2	53.841.91	ZF7C7002
C	GT	53.840.38	4 x ZF7M70E2	53.840.39	4 x ZF7M70T2	53.840.40	4 x ZF7M7002
F	GT	53.841.93	2 x ZF7M70E2/ZF7C70E2	53.841.94	2 x ZF7M70T2/ZF7C70T2	53.841.95	2 x ZF7M7002/ZF7C7002
F	GT	53.841.96	6 x ZF7M70E2	53.841.97	6 x ZF7M70T2	53.841.98	6 x ZF7M7002

## Supporti per fronte LEGRABOX per cassetto interno altezza sistema M/K

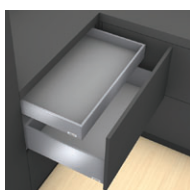

volume di fornitura:

- 1x supporto frontale sinistra/destra
- 1x placchetta di copertura esterna sinistra/destra
- 1x sostegno
- 4x viti

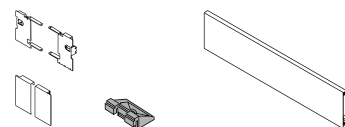

larghezza corpo	tipo	bianco seta	grigio orione	nero carbonio	nr. fornitore	acciaio inox	nr. fornitore
275 -1200 mm	sup. per fronte M	53.841.01	53.871.01	53.861.01	Z17.0MSO	53.881.01	Z17.0MIO
275 -1200 mm	sup. per fronte K	53.841.02	53.861.02	53.871.02	Z17.0KSO	53.881.02	Z17.0KIO
275 -1200 mm	frontalino*	53.841.00	53.861.00	53.871.00	ZV7.1043C01	53.881.00	ZV7.1043C01

\* taglio pezzi: LB -126 mm

## Supporti per fronte per ringhierina trasversale BLUM LEGRABOX pure/free per cassetto interno altezza sistema C



volume di fornitura:

- 1x supporto frontale sinistra/destra
- 1x placchetta di copertura esterna sinistra/destra
- 1x placchetta di copertura interna sinistra/destra
- 1x sostegno
- 4x viti



larghezza corpo	tipo	bianco seta	grigio orione	nero carbonio	nr. fornitore	acciaio inox	nr. fornitore
275 -1200 mm	sup. per fronte C	53.842.20	53.862.20	53.872.20	Z17.3CSO	53.882.20	Z17.3CIO
275 -1200 mm	ringh. trasvers.*	53.842.21	53.862.21	53.872.21	ZR7.1080U	53.882.21	ZR7.1080U
275 -1200 mm	frontalino**	53.841.00	53.861.00	53.871.00	ZV7.1043C01	53.881.00	ZV7.1043C01

\* taglio pezzi: LB -90 mm, \*\* taglio pezzi: LB -126 mm

## Supporti per fronte per elemento da inserire di lato BLUM LEGRABOX pure/free per cassetto interno altezza sistema C



volume di fornitura:

- 1x supporto frontale sinistra/destra
- 1x placchetta di copertura esterna sinistra/destra
- 1x placchetta di copertura interna sinistra/destra
- 1x elemento di compensazione per elemento inseribile basso sin./dest.
- 1x sostegno
- 4x viti

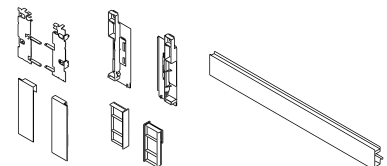

larghezza corpo	tipo	bianco seta	grigio orione	nero carbonio	nr. fornitore	acciaio inox	nr. fornitore
275 -1200 mm	supp. per fronte	53.842.00	53.862.00	53.872.00	Z17.2CSO	53.882.00	Z17.2CIO
275 -1200 mm	frontalino*	53.842.01	53.862.01	53.872.01	ZV7.1043MN1	53.882.01	ZV7.1043MN1

\* taglio pezzi: LB -126 mm

## Elemento da inserire di lato BLUM LEGRABOX pure/free, vetro trasparenti, largh. fisso per cassetto int. altezza sistema C

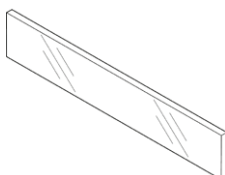

larghezza corpo	spessore di fianco del mobile 16 mm			spessore di fianco del mobile 19 mm		
	altezza 70 mm	altezza 138 mm	nr. fornitore	altezza 70 mm	altezza 138 mm	nr. fornitore
450 mm	53.842.25	53.842.30	ZE7W338G	53.842.10	53.842.15	ZE7W332G
600 mm	53.842.26	53.842.31	ZE7W488G	53.842.11	53.842.16	ZE7W482G
900 mm	53.842.27	53.842.32	ZE7W788G	53.842.12	53.842.17	ZE7W782G
1200 mm	53.842.28	53.842.33	ZE7W1088G	53.842.13	53.842.18	ZE7W1082G

## BLUM QuickFinder con stampa del codice OPO/numero di serie



volume di fornitura:  
BLUMOTION S sinistra/destra

MP = multipack L/R - confezione 1/6

lunghezza nominale	40 kg MP	nr. fornitore
500 mm	53.893.06	750.5001S
550 mm	53.893.07	750.5501S

### I vostri vantaggi

- Confronto diretto codice OPO/numero di serie.

### I vostri vantaggi

- Sicurezza di ordinazione/trasparenza dei codici in riferimento al manuale BLUM

## Ordine veloce e comodo grazie ai kit di cassetti preassemblati pronti da ordinare, incl. guida BLUMOTION S 40/70 kg

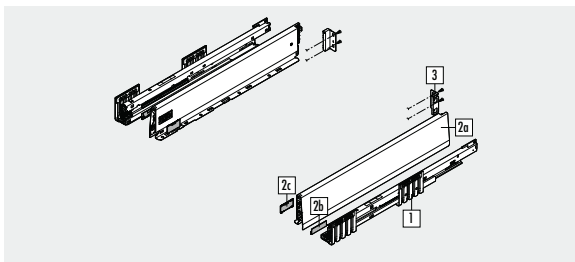

- Facile processo di ordinazione grazie alla registrazione di tutti i componenti del cassetto con un unico codice OPO
- Kit completamente preassemblato per cassetti con schienale in legno e relativa guida per cassetti

- Eliminazione degli errori di registrazione, perché vengono inclusi tutti i componenti necessari per ciascun cassetto
- Registrazione veloce dell'ordine, gestione facile e facilmente comprensibile

## Basta un clic per accedere al formato dati CAD / CAM desiderato per il vostro progetto di costruzione

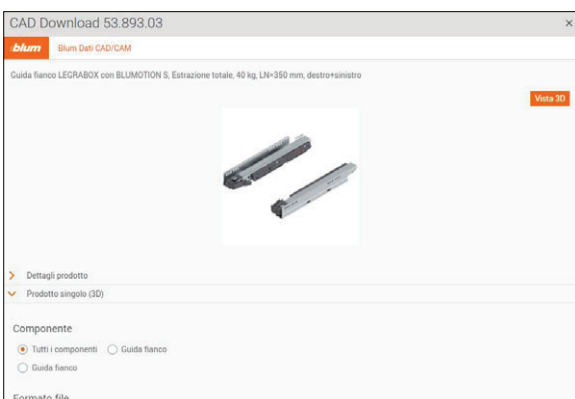

- Risparmio di tempo grazie al download diretto
- Con un clic sull'icona CAD nella pagina dell'articolo nell'OPO Net si apre direttamente la finestra Download CAD che vi permette di scaricare il formato dati desiderato direttamente sul vostro computer

- Trovare, non cercare: risparmiateli la fatica di cercare il disegno adatto
- I dati CAD desiderati possono essere caricati ed elaborati in modo facile e veloce nel vostro software di settore

## Trasferimento diretto della distinta base nel carrello della spesa OPO-Net® a partire dal configuratore prodotti BLUM

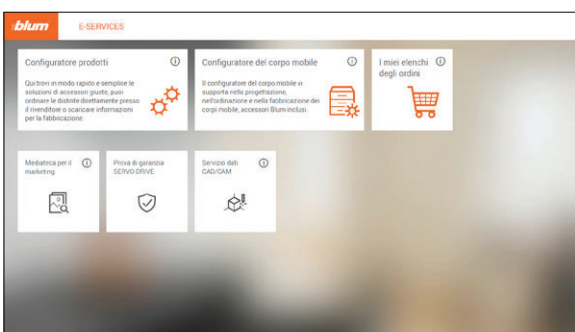

- Sicurezza progettuale e determinazione delle ottimali unità di accumulo di energia e progettazione digitale dei mobili, affinché la ferramenta BLUM funzioni perfettamente e consenta la migliore esperienza ai vostri clienti.

- Risparmio di tempo grazie alla trasmissione diretta delle distinte base create nel carrello della spesa OPO Net per consultare subito i prezzi e la disponibilità.

(necessario prima fare il login nel configuratore online BLUM)

## Massima affidabilità e sicurezza di consegna grazie a una logistica di alta qualità



Approfittate del nostro eccellente servizio di consegna e dei nostri pacchetti di servizi tagliati su misura come eBill, ordini fino alle ore 18:00, posta espressa giorno stesso o consegna notturna «Innight», per nominarne solo alcuni. Il vostro consulente di fiducia del servizio esterno sarà lieti di aiutarvi a scegliere il pacchetto di servizi che più risponde alle vostre esigenze.

Ferramenta per ante a ribalta AVENTOS

Cerniere a scodellino CLIP top BLUMOTION

**Sede principale:****OPO Oeschger SA****Steinackerstrasse 68  
8302 Kloten****T +41 44 804 33 11****F +41 44 804 33 99** **opo@opo.ch****Falegnameria e arredo d'interni**

<b>Kloten</b>	Steinackerstrasse 68 8302 Kloten	T 044 804 33 22	F 0848 802 077	kloten@opo.ch
<b>Köniz</b>	Gartenstadtstrasse 8 3098 Köniz	T 031 978 62 62	F 0848 802 077	koeniz@opo.ch
<b>St. Gallen</b>	Simonstrasse 7 9016 St. Gallen	T 071 282 41 51	F 0848 802 077	st.gallen@opo.ch
<b>Pratteln</b>	Bahnhofplatz 1 4133 Pratteln	T 061 756 05 50	F 0848 802 077	pratteln@opo.ch
<b>Kriens</b>	Grabenhofstrasse 6 6010 Kriens	T 041 349 10 70	F 0848 802 077	kriens@opo.ch
<b>Crissier</b>	Ch. de Longemarlaz 6 1023 Crissier	T 021 632 82 32	F 0848 802 077	crissier@opo.ch
<b>Manno</b>	Via Cantonale 2a 6928 Manno	T 091 611 90 11	F 0848 802 077	manno@opo.ch
<b>Industria dei mobili da cucina e soggiorno</b>	Steinackerstrasse 68 8302 Kloten	T 044 804 33 44	F 044 804 33 72	industrie@opo.ch
<b>Tecnologia delle costruzioni in legno</b>	Steinackerstrasse 68 8302 Kloten	T 044 804 33 33	F 0848 802 077	manno@opo.ch
<b>Costruzioni in vetro e metallo</b>	Steinackerstrasse 68 8302 Kloten	T 044 804 31 99	F 044 804 31 97	glasmetallbau@opo.ch
	Svizzera romanda	T 021 632 84 77	F 021 632 84 78	verremetal@opo.ch
<b>Rivenditori</b>	Steinackerstrasse 68 8302 Kloten	T 044 804 32 60	F 044 804 32 64	wiederverkauf@opo.ch
<b>Attrezzature per laboratori</b>	Steinackerstrasse 68 8302 Kloten	T 044 804 33 55	F 044 804 33 57	schulen@opo.ch

