

# Systemes de tiroir LEGRABOX

QuickFinder 2022



**blum**<sup>®</sup>

Systemes de tiroir  
LEGRABOX

Ferments pour  
abattants AVENTOS

Systeme de charnières  
CLIP top BLUMOTION



page 4  
**Tiroir LEGRABOX pure**



page 5  
**Tiroir à casseroles LEGRABOX free**

**Systèmes de tiroir BLUM LEGRABOX**

– L'essentiel des avantages et prestations de service	B
– LEGRABOX guidage	1
– <b>Tiroir complet montée avec / sans coulisse</b>	
– Configurateur en ligne pour tiroirs complet avec parois arrière en bois	2
– <b>Kits complets en confection propre avec coulisse 40 kg</b>	
– Kits complets pour parois arrière en bois incl. BLUMOTION S 40 kg	4
– <b>Kits complets en confection propre avec coulisse 70 kg</b>	
– Kits complets pour parois arrière en bois incl. BLUMOTION S 70 kg	6
– <b>Jeux de côtés pour en confection propre</b>	
– Jeux de côtés et parois arrière en bois	8
– Fixation frontale LEGRABOX / accessoires tiroir intérieur	36

**Systèmes encastrés pour déchets pour MERIVOBX C ou F**

– MÜLLEX X-LINE à cliquet réglable	10
– PEKA Oeko Universal avec / sans tapis de sol	11
– FRANKE Sorter 350 avec casier du fond	12
– Accessoires de cuisine	13

**Organisation intérieure pour tiroir**

– MOVE LINE en chêne peint	14
– MOVE LINE en frêne noir	16
– AMBIA-LINE design bois	17
– AMBIA-LINE design acier	19
– Casiers pour couverts en matière synthétique	22
– Éléments encastrables pour tiroir	23
– Tapis antidérapant / aides de cuisine	24

**MOVENTO – Extensions pour tiroir en bois**

– MOVENTO S / BLUMOTION 40 / 60 / 70 kg	25
– MOVENTO S / TIP-ON BLUMOTION 40 / 60 / 70 kg	26
– Configurateur en ligne pour tiroirs complet en bois massif / TA'OR BOX	27

**Assistance électrique à l'ouverture**

– SERVO-DRIVE pour tiroir / réfrigérateur, congélateur et lave-vaisselle	28
--	----

**Ferrements pour abattants AVENTOS**

– Ferrements d'armoires hautes AVENTOS HF / HS / HL	30
– Ferrements pour abattants AVENTOS HK top / HK-S	31

**Charnières**

– CLIP top / CLIP top BLUMOTION	32
– Plaque de montage / TIP-ON	35



## Roulements à double extension BLUMOTION S 750/753 (commutable)

Roulements à double extension, BLUMOTION intégré, convertible TIP-ON BLUMOTION, adapté avec SERVO-DRIVE

**BLUMOTION**  
by Blum

**TIP-ON  
BLUMOTION**  
by Blum



composé de:

- BLUMOTION S gauche/droite

long. nom.	multipack L/R - paquet 1/6 'MP)			
	40 kg	No d'usine	70 kg	No d'usine
270 mm	53.893.01	750.2701S	-	-
300 mm	53.893.02	750.3001S	-	-
350 mm	53.893.03	750.3501S	-	-
400 mm	53.893.04	750.4001S	-	-
450 mm	53.893.05	750.4501S	53.893.15	753.4501S
500 mm	53.893.06	750.5001S	53.893.16	753.5001S
550 mm	53.893.07	750.5501S	53.893.17	753.5501S
600 mm	53.893.08	750.6001S	53.893.18	753.6001S
650 mm	-	-	53.893.19	753.6501S

## Stabilisateur frontal BLUM LEGRABOX

composé de:

- 1 pièce (recommandé par largeur du caisson 900 mm)

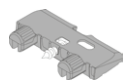
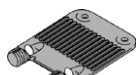

montage		montage	
EXPANDO	No d'usine	EXPANDO T	No d'usine
53.832.50	Z96.10E1	53.832.51	Z96.00T1
53.890.72	Z96.2011	-	-

## Baguette d'écartement pour extension intérieure



composé de:

- 1 pièce  
H/L/L: 25/50/486 mm

No d'OPO	couleur
53.058.01	blanc
53.058.02	gris
53.058.03	gris foncé
53.058.04	noir

## Vis de fixation, ø perçage 5 mm

entraînement: TX 20, ø 6.3 mm, acier nickelé



composé de:

- 1 paquet

longueur	paquet 100	paquet 1000	No d'usine
10.5 mm	48.556.01	48.556.11	661.1000.HG
11.5 mm	48.556.03	48.556.13	661.1150.HG
14.0 mm	48.556.02	48.556.12	661.1450.HG
36.0 mm	48.556.04	48.556.14	-
40.0 mm	48.556.05	48.556.15	-

## Mèche à centrer, ø perçage 2,7 mm

avec douille de guidage à ressort



composé de:

- 1 pièce

No d'OPO	No d'usine
53.889.25	M01.ZZ03.01

## Unité et entraîneur TIP-ON BLUMOTION



composé de:

- unité et entraîneur
- **2 pièces adaptateur de synchronisation**

exécution	long. nominale	No d'OPO	No d'usine
S0/ 0 - 10 kg	270 - 300 mm	53.892.20*	T60L7040
S1/10 - 20 kg	270 - 300 mm	53.892.21*	T60L7140
L1/ 0 - 20 kg	350 - 600 mm	53.892.22*	T60L7340
L3/15 - 40 kg	350 - 600 mm	53.892.23*	T60L7540
L5/25 - 70 kg	350 - 650 mm	53.892.24**	T60L7570

\* seulement pour roulements à double extension 40 kg,

\*\* seulement pour roulements à double extension 70 kg

## Synchronisation TIP-ON BLUMOTION



composé de:

- 1 pièce

largeur du caisson	largeur intérieure (LW)	No d'OPO	No d'usine
275 - 300 mm	245 - 293 mm	53.890.71*	T60.300D
300 - 1400 mm	294 - 1370 mm	51.170.06**	T60.1125W

dimensions de coupe: \* LW -221 mm, \*\* LW -247 mm

## Adapt. de synchro. TIP-ON BLUMOTION (de rechange)



composé de:

- 1 pièce (2 pièces par tiroir nécessaire)

largeur du caisson	No d'OPO	No d'usine
275 - 1200 mm	51.170.05	T60.000D

## Gabarit pour jeu de la face 2,5 mm TIP-ON BLUMOTION



composé de:

- 1 pièce

No d'OPO	No d'usine
51.170.07	65.5631

## Stabilis. latéral BLUM, larg. corps de meuble 900-1400 mm



composé de:

- 1 pièce, coupe: LW -295 mm/LN +10 mm

long. nominale	No d'OPO	No d'usine
270 - 400 mm	53.842.95	ZS7M400LU
450 - 650 mm	53.842.91	ZS7M650LU

## Vis pour panneaux agglomérés OK-LINE

entièrement filetée, entraînement: TX 15, ø 3.5 mm, acier zingué



composé de:

- 1 paquet à 1000 pièces

longueur	Paquet 1000	No d'usine
16 mm	85.175.3516	-

# Fabriquer soi-même ses tiroirs ou en acheter ?

Vous choisissez – nous vous fournissons la solution sur mesure.

Produits industriellement, les tiroirs complets prémontés de BLUM arrivent directement chez vous dans une qualité exceptionnelle, avec une technique innovante et une utilisation durable des ressources naturelles. Vous configurez votre tiroir à partir de différentes variantes conceptuelles et répondez ainsi à tous les souhaits de vos clients.

## CONFIGURATEUR EN LIGNE

En quelques clics, vous concevez rapidement et intuitivement des tiroirs personnalisés pour le projet de votre client. Vous pouvez consulter les prix et les options de livraison en un coup d'œil et optimiser ainsi vos processus d'offre et de fabrication.

## FABRICATION PRÉCISE DE HAUTE TECHNOLOGIE

Surprenez vos clients les plus exigeants avec une précision sans compromis. Les tiroirs BLUM sont fabriqués dans des installations de production ultramodernes avec des machines spéciales spécifiquement conçues à cet effet. La précision de traitement de 3/100 mm ne peut guère être atteinte dans le cadre d'une fabrication artisanale traditionnelle.

## TRANSPARENCE DES PRIX

Vous configurez le tiroir et recevez immédiatement votre prix. Cela facilite l'établissement d'offres et sécurise votre marge. De plus, vous pouvez à tout moment accéder à vos tiroirs déjà définis dans le configurateur et même les modifier.

# Gain de temps grâce à l'achat de tiroirs de production industrielle

# 80%

## Traitement des commandes simple et garant d'avenir

Grâce au configurateur en ligne, vous planifiez des tiroirs personnalisés en quelques clics de souris. Vous pouvez ainsi consacrer plus de temps au conseil et aux souhaits de vos clients. Les coûts liés au stockage, aux machines, aux chutes et au travail manuel coûteux sont supprimés, tout en conservant une qualité de premier ordre.

Déroulement d'une autoproduction traditionnelle

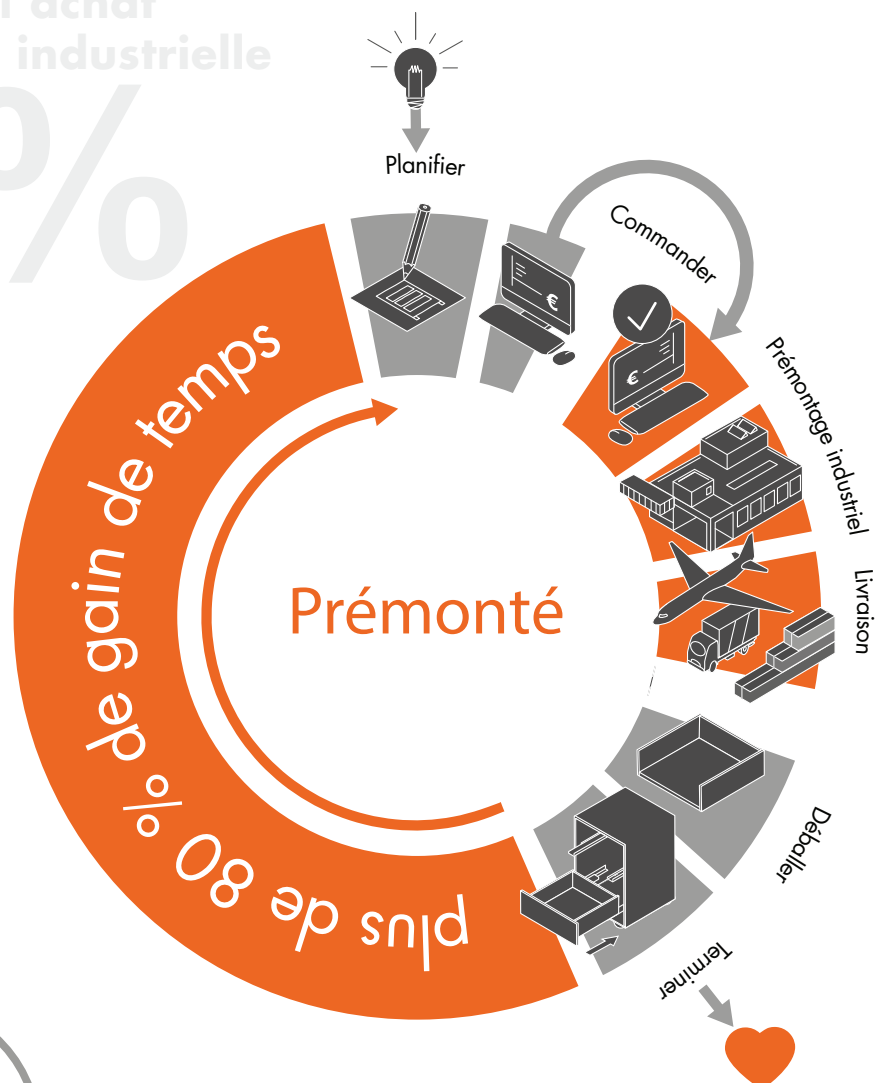
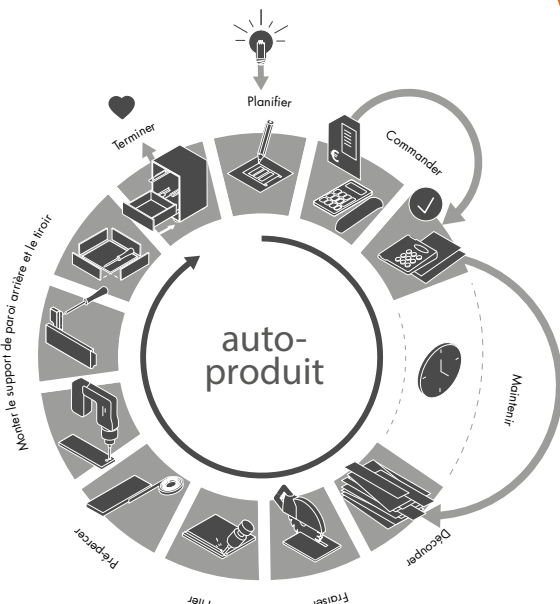

Avec le configurateur de tiroirs complets, vous pouvez configurer des tiroirs personnalisés à partir d'une unité.

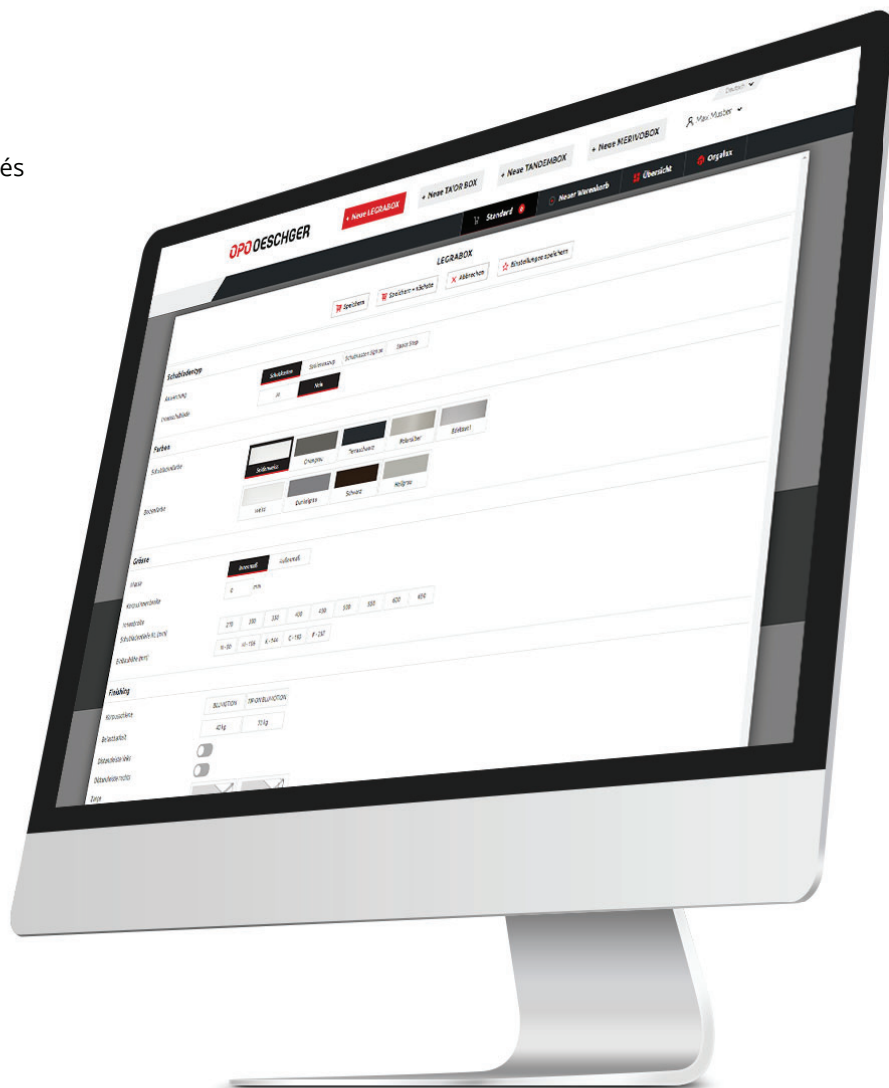

Le nouveau configurateur en ligne permet de composer individuellement les tiroirs complets LEGRABOX, MERIVOBX, TA'OR BOX et TANDEMBOX et de les transférer directement dans le panier de notre shop de e-commerce pour le passage de la commande.



LEGRABOX pure/ LEGRABOX free



TA'OR BOX



MERIVOBX



TANDEMBOX

## Des avantages qui parlent d'eux-mêmes :

- Disponibilité du configurateur 24 heures sur 24
- Planification individuelle des tiroirs sur mesure, dès une unité
- Traitement rapide et simple des commandes, transparence immédiate des prix
- Possibilité de désélectionner les articles non nécessaires tels que les fixations frontales, les caches, etc.
- Choix entre emballage individuel ou suremballage durable (à partir de quatre tiroirs)
- Livraison des articles commandés dans un délai de quelques jours ouvrables
- Commande possible avec/sans coulisse invisible BLUM 40/70 kg
- Possibilité de commander en option des revêtements de rayon et des casiers pour couverts

Utiliser maintenant le configurateur rapidement et facilement  
[opo.ch/configurateurs](http://opo.ch/configurateurs)



(Vous devez être connecté dans le shop de e-commerce d'OPO)

# Jeux de tiroirs complets avec coulisse **40 kg** – Confection propre pour parois arrière en bois

Espace nécessaire en hauteur 80 – 257 mm

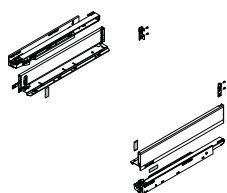

Contenu LEGRABOX pure :

- 1 paire de côtés G/D avec caches
- 1 paire de supports de paroi arrière en bois G/D
- 1 paire de coulisses BLUMOTION S 750 **40 kg**
- pour des largeurs individuelles

Les fixations frontales doivent être commandées séparément, voir la page 36

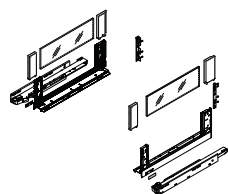

Contenu LEGRABOX free :

- 1 paire de côtés G/D avec caches
- 1 paire de supports de paroi arrière en bois G/D
- 1 garniture BOXCOVER avant/arrière
- 1 paire d'inserts en verre transparent
- 1 coulisse BLUMOTION S 750 **40 kg**
- pour des largeurs individuelles

Les fixations frontales doivent être commandées séparément, voir la page 36

Haut. du syst. N 66 mm

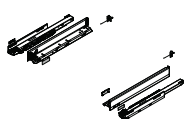
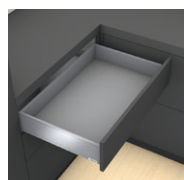

Jeu de tiroirs sous cuisinière N LEGRABOX pure | **40 kg** | Espace nécessaire 80 mm

longueur nominale	blanc soie	gris orion	noir carbone	acier inoxydable
400 mm	53.139.04	53.141.04	53.159.04	-
450 mm	53.139.05	53.141.05	53.159.05	-
500 mm	53.139.06	53.141.06	53.159.06	53.143.05
550 mm	53.139.07	53.141.07	53.159.07	53.143.06

**Jeux de tiroirs complets avec coulisse 40 kg – Confection propre pour parois arrière en bois**  
Espace nécessaire en hauteur 80 – 257 mm

Hauteur du système 90 mm

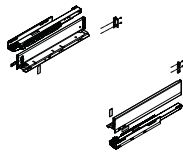
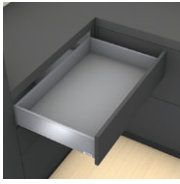

Jeux de tiroirs/tiroirs intérieurs (à l'anglaise) M LEGRABOX pure | **40 kg** | Espace nécessaire 106 mm

longueur nominale	blanc soie	gris orion	noir carbone	acier inoxydable
270 mm	53.139.11	53.141.11	53.159.11	53.143.11
300 mm	53.139.12	53.141.12	53.159.12	53.143.12
350 mm	53.139.13	53.141.13	53.159.13	53.143.13
400 mm	53.139.14	53.141.14	53.159.14	53.143.14
450 mm	53.139.15	53.141.15	53.159.15	53.143.15
500 mm	53.139.16	53.141.16	53.159.16	53.143.16
550 mm	53.139.17	53.141.17	53.159.17	53.143.17
600 mm	53.139.18	53.141.18	53.159.18	53.143.18

Hauteur du système K 128 mm

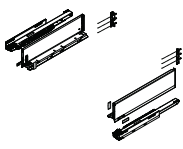
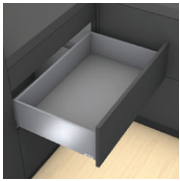

Jeux de tiroirs/tiroirs intérieurs (à l'anglaise) K LEGRABOX pure | **40 kg** | Espace nécessaire 144 mm

longueur nominale	blanc soie	gris orion	noir carbone	acier inoxydable
300 mm	53.139.22	53.141.22	53.159.22	-
350 mm	53.139.23	53.141.23	53.159.23	53.143.23
400 mm	53.139.24	53.141.24	53.159.24	53.143.24
450 mm	53.139.25	53.141.25	53.159.25	53.143.25
500 mm	53.139.26	53.141.26	53.159.26	53.143.26
550 mm	53.139.27	53.141.27	53.159.27	53.143.27
600 mm	53.139.28	53.141.28	53.159.28	53.143.28

Hauteur du système C 177 mm

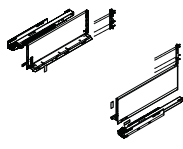
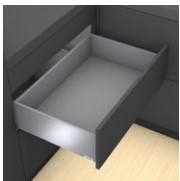

Jeux de tiroirs à casseroles/tiroirs à casseroles intérieurs (à l'anglaise) C LEGRABOX pure | **40 kg** | Espace nécessaire 193 mm

longueur nominale	blanc soie	gris orion	noir carbone	acier inoxydable
270 mm	53.139.31	53.141.31	53.159.31	53.143.31
300 mm	53.139.32	53.141.32	53.159.32	53.143.32
350 mm	53.139.33	53.141.33	53.159.33	53.143.33
400 mm	53.139.34	53.141.34	53.159.34	53.143.34
450 mm	53.139.35	53.141.35	53.159.35	53.143.35
500 mm	53.139.36	53.141.36	53.159.36	53.143.36
550 mm	53.139.37	53.141.37	53.159.37	53.143.37
600 mm	53.139.38	53.141.38	53.159.38	53.143.38

Hauteur du système F 241 mm

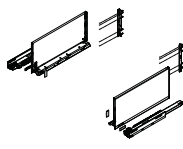

Jeux de tiroirs à casseroles F LEGRABOX pure | **40 kg** | Espace nécessaire 257 mm

longueur nominale	blanc soie	gris orion	noir carbone	acier inoxydable
400 mm	53.139.54	53.141.54	53.159.54	53.143.54
450 mm	53.139.55	53.141.55	53.159.55	53.143.55
500 mm	53.139.56	53.141.56	53.159.56	53.143.56
550 mm	53.139.57	53.141.57	53.159.57	53.143.57
600 mm	53.139.58	53.141.58	53.159.58	53.143.58

Haut. du système C 177 mm

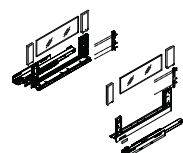

Jeux de tiroirs à casseroles/tiroirs à casseroles intérieurs (à l'anglaise) C LEGRABOX free | **40 kg** | Espace nécessaire 193 mm, avec inserts en verre transparent

longueur nominale	blanc soie	gris orion	noir carbone	acier inoxydable
450 mm	53.139.45	53.141.45	53.159.45	53.143.45
500 mm	53.139.46	53.141.46	53.159.46	53.143.46
550 mm	53.139.47	53.141.47	53.159.47	53.143.47
600 mm	53.139.48	53.141.48	53.159.48	53.143.48

# Jeux de tiroirs complets avec coulisse **70 kg** – Confection propre pour parois arrière en bois

Espace nécessaire en hauteur 106 – 257 mm

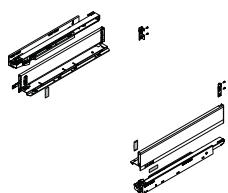

Contenu LEGRABOX pure :

- 1 paire de côtés G/D avec caches
- 1 paire de supports de paroi arrière en bois G/D
- 1 paire de coulisses BLUMOTION S 753 **70 kg**
- pour des largeurs individuelles

Les fixations frontales doivent être commandées séparément, voir la page 36

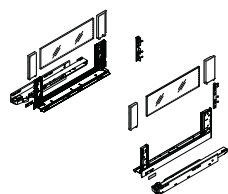

Contenu LEGRABOX free :

- 1 paire de côtés G/D avec caches
- 1 paire de supports de paroi arrière en bois G/D
- 1 garniture BOXCOVER avant/arrière
- 1 paire d'inserts en verre transparent
- 1 paire de coulisses BLUMOTION S 753 **70 kg**
- pour des largeurs individuelles

Les fixations frontales doivent être commandées séparément, voir la page 36

Hauteur du système 90 mm

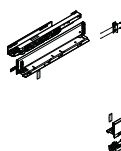
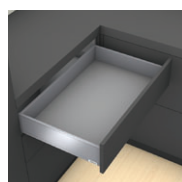

Jeu de tiroirs/tiroirs intérieurs M LEGRABOX pure | **70 kg** |  
Espace nécessaire 106 mm

longueur nominale	blanc soie	gris orion	noir carbone	acier inoxydable
450 mm	53.140.15	53.142.15	53.169.15	53.144.15
500 mm	53.140.16	53.142.16	53.169.16	53.144.16
550 mm	53.140.17	53.142.17	53.169.17	53.144.17
600 mm	53.140.18	53.142.18	53.169.18	53.144.18
650 mm	53.140.19	53.142.19	53.169.19	53.144.19



# Jeux de tiroirs complets avec coulisse **70 kg** – Confection propre pour parois arrière en bois Espace nécessaire en hauteur 106 – 257 mm

Haut. du système K 128 mm

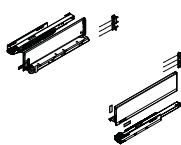
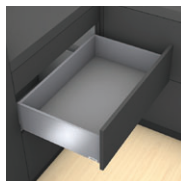

Jeux de tiroirs/tiroirs intérieurs K LEGRABOX pure | **70 kg** | Espace nécessaire 144 mm

longueur nominale	blanc soie	gris orion	noir carbone	acier inoxydable
450 mm	53.140.25	53.142.25	53.169.25	53.144.25
500 mm	53.140.26	53.142.26	53.169.26	53.144.26
550 mm	53.140.27	53.142.27	53.169.27	53.144.27
600 mm	53.140.28	53.142.28	53.169.28	53.144.28

Haut. du système C 177 mm

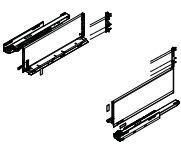
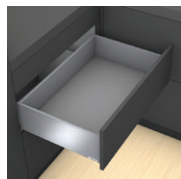

Jeux de tiroirs à casseroles/tiroirs à casseroles intérieurs C LEGRABOX pure | **70 kg** | Espace nécessaire 193 mm

longueur nominale	blanc soie	gris orion	noir carbone	acier inoxydable
450 mm	53.140.35	53.142.35	53.169.35	53.144.35
500 mm	53.140.36	53.142.36	53.169.36	53.144.36
550 mm	53.140.37	53.142.37	53.169.37	53.144.37
600 mm	53.140.38	53.142.38	53.169.38	53.144.38
650 mm	53.140.39	53.142.39	53.169.39	53.144.39

Haut. du système F 241 mm

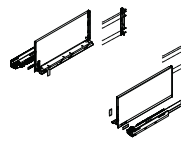

Jeux de tiroirs à casseroles F LEGRABOX pure | **70 kg** | Espace nécessaire 257 mm

longueur nominale	blanc soie	gris orion	noir carbone	acier inoxydable
450 mm	53.140.55	53.142.55	53.169.55	53.144.55
500 mm	53.140.56	53.142.56	53.169.56	53.144.56
550 mm	53.140.57	53.142.57	53.169.57	53.144.57
600 mm	53.140.58	53.142.58	53.169.58	53.144.58
650 mm	53.140.59	53.142.59	53.169.59	53.144.59

Haut. du système C 177 mm

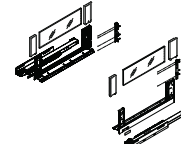
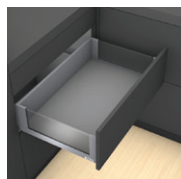

Jeux de tiroirs à casseroles/tiroirs à casseroles intérieurs C LEGRABOX free | **70 kg** | Espace nécessaire 193 mm, avec inserts en verre transparent

longueur nominale	blanc soie	gris orion	noir carbone	acier inoxydable
450 mm	53.140.45	53.142.45	53.169.45	53.144.45
500 mm	53.140.46	53.142.46	53.169.46	53.144.46
550 mm	53.140.47	53.142.47	53.169.47	53.144.47
600 mm	53.140.48	53.142.48	53.169.48	53.144.48
650 mm	53.140.49	53.142.49	53.169.49	53.144.49

## LEGRABOX special edition



### La pointe de la personnalisation :

Profitez pleinement de votre liberté conceptuelle.

Grâce à la structure à double paroi de LEGRABOX special edition, l'intérieur du tiroir peut être en noir carbone mat et les éléments de décoration (extérieur) dans des surfaces différentes.

**L'individualité est ainsi garantie.**

# Jeux de côtés LEGRABOX – Confection propre pour parois arrière en bois

Espace nécessaire en hauteur 80 – 257 mm

Extension complète, voir page 1 à gauche

Fixations frontales en page 36 à droite

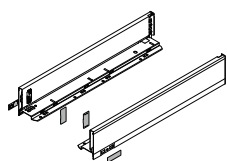
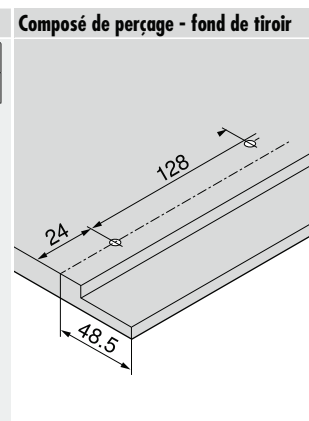
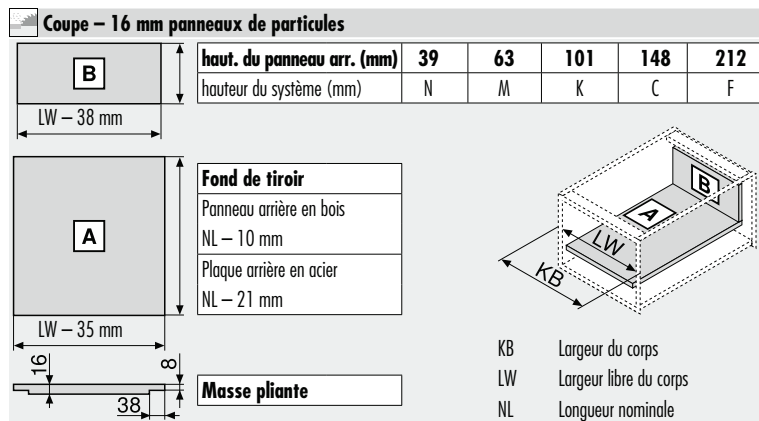

Contenu LEGRABOX pure :

- 1 paire de côtés gauche/droite, avec caches
- pour des largeurs individuelles

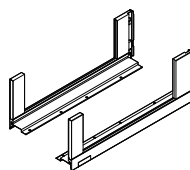

Contenu LEGRABOX free :

- 1 paire de côtés gauche/droite avec caches
- 2 BOXCOVER avant/arrière
- **sans** inserts
- pour des largeurs individuelles



Paire de supports de paroi arrière en bois

Hauteur du système N 66 mm

Jeu de tiroirs sous cuisinière N LEGRABOX pure | Espace nécessaire 80 mm

longueur nominale	blanc soie	gris orion	noir carbone	No d'usine	acier inoxydable	No d'usine
400 mm	53.840.03	53.860.03	53.167.03	770N4002S	-	-
450 mm	53.840.04	53.860.04	53.167.04	770N4502S	53.880.04	770N4502I
500 mm	53.840.05	53.860.05	53.167.05	770N5002S	53.880.05	770N5002I
550 mm	53.840.06	53.860.06	53.167.06	770N5502S	-	-
Paire de supports de paroi arrière en bois	53.840.29	53.860.29	53.167.29	ZB7N000S	53.880.29	ZB7N000S

Hauteur du système 90 mm

Jeu de tiroirs/tiroirs intérieurs M LEGRABOX pure | Espace nécessaire 106 mm

longueur nominale	blanc soie	gris orion	noir carbone	No d'usine	acier inoxydable	No d'usine
270 mm	53.840.41	53.860.41	53.167.41	770M2702S	53.880.41	770M2702I
300 mm	53.840.42	53.860.42	53.167.42	770M3002S	53.880.42	770M3002I
350 mm	53.840.43	53.860.43	53.167.43	770M3502S	53.880.43	770M3502I
400 mm	53.840.44	53.860.44	53.167.44	770M4002S	53.880.44	770M4002I
450 mm	53.840.45	53.860.45	53.167.45	770M4502S	53.880.45	770M4502I
500 mm	53.840.46	53.860.46	53.167.46	770M5002S	53.880.46	770M5002I
550 mm	53.840.47	53.860.47	53.167.47	770M5502S	53.880.47	770M5502I
600 mm	53.840.48	53.860.48	53.167.48	770M6002S	53.880.48	770M6002I
650 mm	53.840.49	53.860.49	53.167.49	770M6502S	53.880.49	770M6502I
Paire de supports de paroi arrière en bois	53.840.70	53.860.70	53.167.70	ZB7M000S	53.880.70	ZB7M000S

Hauteur du système K 128 mm

Jeu de tiroirs/tiroirs intérieurs K LEGRABOX pure | Espace nécessaire 144 mm

longueur nominale	blanc soie	gris orion	noir carbone	No d'usine	acier inoxydable	No d'usine
300 mm	53.841.12	53.861.12	53.168.12	770K3002S	-	770K3002I
350 mm	53.841.13	53.861.13	53.168.13	770K3502S	53.881.13	770K3502I
400 mm	53.841.14	53.861.14	53.168.14	770K4002S	53.881.14	770K4002I
450 mm	53.841.15	53.861.15	53.168.15	770K4502S	53.881.15	770K4502I
500 mm	53.841.16	53.861.16	53.168.16	770K5002S	53.881.16	770K5002I
550 mm	53.841.17	53.861.17	53.168.17	770K5502S	53.881.17	770K5502I
600 mm	53.841.18	53.861.18	53.168.18	770K6002S	-	770K6002I
Paire de supports de paroi arrière en bois	53.841.20	53.861.20	53.168.20	ZB7K000S	53.881.20	ZB7K000S

# Jeux de côtés LEGRABOX – Confection propre pour parois arrière en bois

Espace nécessaire en hauteur 80 – 257 mm

Extension complète, voir page 1 à gauche  
Fixations frontales en page 36 à droite

Hauteur du système C 177 mm

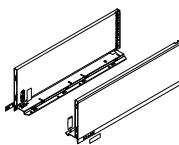
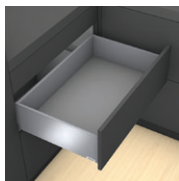

Jeu de tiroirs à casseroles/tiroirs à casseroles intérieurs C LEGRABOX free | Espace nécessaire 193 mm

longueur nominale	blanc soie	gris orion	noir carbone	No d'usine	acier inoxydable	No d'usine
270 mm	53.841.31	53.861.31	53.168.31	770C2702S	53.881.31	770C2702I
300 mm	53.841.32	53.861.32	53.168.32	770C3002S	53.881.32	770C3002I
350 mm	53.841.33	53.861.33	53.168.33	770C3502S	53.881.33	770C3502I
400 mm	53.841.34	53.861.34	53.168.34	770C4002S	53.881.34	770C4002I
450 mm	53.841.35	53.861.35	53.168.35	770C4502S	53.881.35	770C4502I
500 mm	53.841.36	53.861.36	53.168.36	770C5002S	53.881.36	770C5002I
550 mm	53.841.37	53.861.37	53.168.37	770C5502S	53.881.37	770C5502I
600 mm	53.841.38	53.861.38	53.168.38	770C6002S	53.881.38	770C6002I
650 mm	53.841.39	53.861.39	53.168.39	770C6502S	53.881.39	770C6502I
Paire de supports de paroi arrière en bois	53.841.60	53.861.60	53.168.60	ZB7C000S	53.881.60	ZB7C000S

Hauteur du système F 241 mm



Jeu de tiroirs à casseroles F LEGRABOX pure | Espace nécessaire 257 mm

longueur nominale	blanc soie	gris orion	noir carbone	No d'usine	acier inoxydable	No d'usine
400 mm	53.842.34	53.862.34	53.170.34	770F4002S	53.882.34	770F4002I
450 mm	53.842.35	53.862.35	53.170.35	770F4502S	53.882.35	770F4502I
500 mm	53.842.36	53.862.36	53.170.36	770F5002S	53.882.36	770F5002I
550 mm	53.842.37	53.862.37	53.170.37	770F5502S	53.882.37	770F5502I
600 mm	53.842.38	53.862.38	53.170.38	770F6002S	53.882.38	770F6002I
650 mm	53.842.39	53.862.39	53.170.39	770F6502S	53.882.39	770F6502I
Paire de supports de paroi arrière en bois	53.842.40	53.862.40	53.170.40	ZB7F000S	53.882.40	ZB7F000S

Hauteur du système C 177 mm

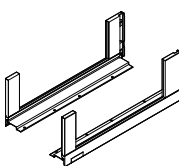
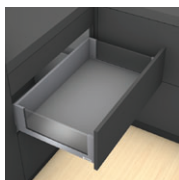

Jeu de tiroirs à casseroles/tiroirs à casseroles intérieurs C LEGRABOX free | Espace nécessaire 193 mm

longueur nominale	blanc soie	gris orion	noir carbone	No d'usine	acier inoxydable	No d'usine
350 mm	53.842.73	53.862.73	53.170.73	780C3502S	53.882.73	780C3502I
400 mm	53.842.74	53.862.74	53.170.74	780C4002S	53.882.74	780C4002I
450 mm	53.842.75	53.862.75	53.170.75	780C4502S	53.882.75	780C4502I
500 mm	53.842.76	53.862.76	53.170.76	780C5002S	53.882.76	780C5002I
550 mm	53.842.77	53.862.77	53.170.77	780C5502S	53.882.77	780C5502I
600 mm	53.842.78	53.862.78	53.170.78	780C6002S	53.882.78	780C6002I
650 mm	53.842.79	53.862.79	53.170.79	780C6502S	53.882.79	780C6502I
Paire de supports de paroi arrière en bois	53.841.60	53.861.60	53.168.60	ZB7C000S	53.881.60	ZB7C000S

Veuillez commander les inserts latéraux séparément

## Insert latéral C LEGRABOX free, épaisseur 10 mm

Hauteur du système C 177 mm

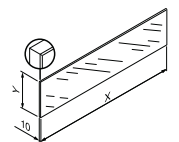
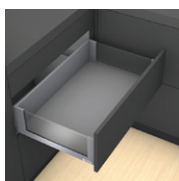

Contenu :

- 2 pièces gauche/droite

### Coupe – Éléments d'insertion latéraux

Éléments d'insertion latéraux	X (mm)	Y (mm)
faible	LW – 80	70
haut	LW – 80	138
latéral	NL – 112	138
LW	largeur intérieure	
NL	longueur nominale	

longueur nominale	verre transparent	No d'usine
450 mm	53.842.85	ZE7S338G
500 mm	53.842.86	ZE7S388G
550 mm	53.842.87	ZE7S438G
600 mm	53.842.88	ZE7S488G
650 mm	53.842.89	ZE7S538G

# Systèmes de déchets à poser dans les tiroirs

## Hauteur C/F

# MÜLLEX

Système de déchets à poser MÜLLEX X-LINE utilisable avec une coulisse de 70 kg

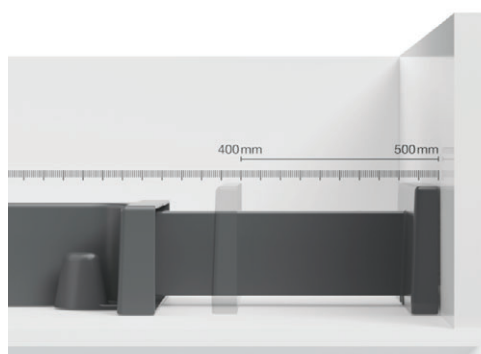

SERVO-DRIVE uno

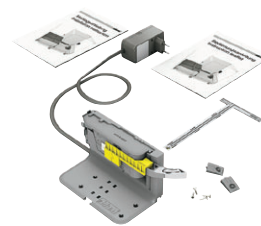

**SERVO-DRIVE**  
by Blum

pour systèmes  
de déchets sur  
ped

No d'OPO  
53.915.61

Contenu :

- Système de déchets à cliquet réglable
- Tiroir coulissant / Couvercle métallique

Système de déchets à poser MÜLLEX X-LINE Premium, avec tiroir de range. en plastique, roulement à extension complète incl.



X-LINE X55/X60 L5/M5 Premium

No d'OPO	modèle	type	hauteur	largeur meuble	longueur nominale	épaisseur latérale
53.447.03	X55	L5	414 mm	550 mm	450 - 500 mm	16 - 19 mm
53.447.05	X60	L5	414 mm	600 mm	450 - 500 mm	16 - 19 mm
53.447.04	X55	M5	367 mm	550 mm	450 - 500 mm	16 - 19 mm
53.447.08	X60	M5	367 mm	600 mm	450 - 500 mm	16 - 19 mm



X-LINE X55/X60 L7/M7/M17 Premium

No d'OPO	modèle	type	hauteur	largeur meuble	longueur nominale	épaisseur latérale
53.447.30	X55	L7	414 mm	550 mm	450 - 500 mm	16 - 19 mm
53.447.35	X60	L7	414 mm	600 mm	450 - 500 mm	16 - 19 mm
53.447.31	X55	M7	367 mm	550 mm	450 - 500 mm	16 - 19 mm
53.447.36	X60	M7	367 mm	600 mm	450 - 500 mm	16 - 19 mm
53.447.61	X55	M17	367 mm	550 mm	450 - 500 mm	16 - 19 mm
53.447.60	X60	M17	367 mm	600 mm	450 - 500 mm	16 - 19 mm

Système de déchets à poser MÜLLEX X-LINE Basic, avec tiroir de rangement en plastique, roulement à simple extension incl.



X-LINE X55/60 L5/M5 Basic

No d'OPO	modèle	type	hauteur	largeur meuble	longueur nominale	épaisseur latérale
53.449.13	X55	L5	414 mm	550 mm	450 - 500 mm	16 - 19 mm
53.449.15	X60	L5	414 mm	600 mm	450 - 500 mm	16 - 19 mm
53.449.14	X55	M5	367 mm	550 mm	450 - 500 mm	16 - 19 mm
53.449.18	X60	M5	367 mm	600 mm	450 - 500 mm	16 - 19 mm



X-LINE X 40/55/60 L7/M7/M17 Basic

No d'OPO	modèle	type	hauteur	largeur meuble	longueur nominale	épaisseur latérale
53.449.50	X55	L7	414 mm	550 mm	450 - 500 mm	16 - 19 mm
53.449.55	X60	L7	414 mm	600 mm	450 - 500 mm	16 - 19 mm
53.449.51	X55	M7	367 mm	550 mm	450 - 500 mm	16 - 19 mm
53.449.56	X60	M7	367 mm	600 mm	450 - 500 mm	16 - 19 mm
53.447.67	X40	M17	367 mm	400 mm	450 - 500 mm	16 - 19 mm
53.447.66	X55	M17	367 mm	550 mm	450 - 500 mm	16 - 19 mm
53.447.65	X60	M17	367 mm	600 mm	450 - 500 mm	16 - 19 mm

Système de déchets à poser MÜLLEX X-LINE Basic, avec couvercle métallique fixe



X-LINE 80/90 L6 Basic

No d'OPO	modèle	type	hauteur	largeur meuble	longueur nominale	épaisseur latérale
53.449.21	X80	L6	414 mm	800 mm	450 - 500 mm	16 - 19 mm
53.449.26	X90	L6	414 mm	900 mm	450 - 500 mm	16 - 19 mm

Séparateur X-Line pour séparer le récipient de 40 ou 35 litres en 1 récipient avec deux sacs poubelle de 17 litres, voir 53.449.60

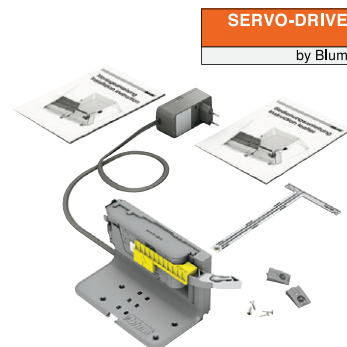

SERVO-DRIVE uno pour systèmes de déchets sur pied

No d'OPO	désignation
53.915.61	SERVO-DRIVE uno

Système de déchets à poser PEKA Oeko Universal – utilisable avec une coulisse de 70 kg

Contenu :

- Système de déchets avec / \* sans tapis de sol
- Tablette coulissante en métal / couvercle en métal



Système de déchets à poser PEKA Oeko Universal 40, avec tablette coulissante en métal

No d'OPO	tapis de sol	type	hauteur	largeur meuble	longueur nominale	épaisseur latérale
53.433.20	avec	40+6+1.2	443/463 mm	550 mm	450 mm	16 mm
53.433.24	avec	40+6+1.2	443/463 mm	600 mm	450 mm	16 mm
53.433.60	sans*	40+6+1.2	443/463 mm	550/600 mm	450 mm	16 - 19 mm
53.433.30	avec	40+17	443/463 mm	600 mm	450 mm	16 mm
53.433.61	sans*	40+17	443/463 mm	600 mm	450 mm	16 - 19 mm
53.433.40	avec	40	443/463 mm	450 mm	450 mm	16 mm
53.433.44	avec	40	443/463 mm	500 mm	450 mm	16 mm
53.433.62	sans*	40	443/463 mm	450/500 mm	450 mm	16 - 19 mm



Système de déchets à poser PEKA Oeko Universal 17, avec tablette coulissante en métal

No d'OPO	tapis de sol	type	hauteur	largeur meuble	longueur nominale	épaisseur latérale
54.024.45	sans*	17+17	433 mm	450/500 mm	450 mm	16 - 19 mm
54.024.44	sans*	17+17+17	443 mm	600 mm	450 mm	16 - 19 mm



Système de déchets à poser PEKA Oeko Universal 40 Spider, avec tablette coulissante en métal

No d'OPO	tapis de sol	type	hauteur	largeur meuble	longueur nominale	épaisseur latérale
53.433.52	avec	40 Spider	443/463 mm	600 mm	450 mm	16 mm
53.433.53	avec	40 Spider	443/463 mm	600 mm	450 mm	19 mm
53.433.07	sans*	40 Spider	443/463 mm	600 mm	450 mm	16 - 19 mm



Système de déchets à poser PEKA Oeko Universal 40 Bag, avec tablette coulissante en métal

No d'OPO	tapis de sol	type	hauteur	largeur meuble	longueur nominale	épaisseur latérale
53.433.57	avec	40 Bag	443/463 mm	600 mm	450 mm	16 mm
53.433.58	avec	40 Bag	443/463 mm	600 mm	450 mm	19 mm
53.433.08	sans*	40 Bag	443/463 mm	600 mm	450 mm	16 - 19 mm



Système de déchets à poser PEKA Oeko Universal 40+17, avec couvercle métallique fixe

No d'OPO	tapis de sol	type	hauteur	largeur meuble	longueur nominale	épaisseur latérale
54.024.42	sans*	40+17+17	425 mm	900 mm	450 mm	16 - 19 mm
54.024.43	sans*	40+17+17+6+1.2	425 mm	900 mm	450 mm	16 - 19 mm



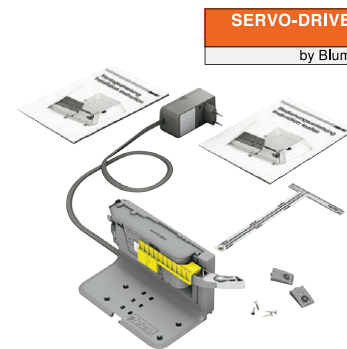

SERVO-DRIVE uno pour systèmes de déchets sur pied

No d'OPO	Désignation
53.915.61	SERVO-DRIVE uno

### Système de déchets à poser FRANKE 350, utilisable avec une coulisse de 70 kg

Contenu :

- Système de déchets avec casier du fond en plastique
- Tiroir coulissant / couvercle métallique



#### Système de déchets à poser FRANKE Série 350 Composta 55/60

avec tiroir coulissant		avec couvercle métallique				
No d'OPO	No d'OPO	type	hauteur	largeur meuble	longueur nominale	épaisseur latérale
53.428.21	53.428.20	55	458 mm	550 mm	450 mm	16 - 19 mm
53.428.23	53.428.22	60	458 mm	600 mm	450 mm	16 - 19 mm
53.428.25	53.428.24	60EU	437 mm	600 mm	450 mm	16 - 19 mm



#### Système de déchets à poser FRANKE Série 350 Varia 55/60

avec tiroir coulissant		avec couvercle métallique				
No d'OPO	No d'OPO	type	hauteur	largeur meuble	longueur nominale	épaisseur latérale
53.428.36	53.428.35	55	458 mm	550 mm	450 mm	16 - 19 mm
53.428.38	53.428.37	60	458 mm	600 mm	450 mm	16 - 19 mm



#### Système de déchets à poser FRANKE Série 350 Varia 40/45

avec couvercle métallique						
No d'OPO		type	hauteur	largeur meuble	longueur nominale	épaisseur latérale
53.428.30		40	458 mm	400 mm	450 mm	16 - 19 mm
53.428.31		45	458 mm	450 mm	450 mm	16 - 19 mm



#### Système de déchets à poser FRANKE Série 350 Varia 50

avec tiroir coulissant		avec couvercle métallique				
No d'OPO	No d'OPO	type	hauteur	largeur meuble	longueur nominale	épaisseur latérale
53.428.33	53.428.32	50	458 mm	500 mm	450 mm	16 - 19 mm



#### Système de déchets à poser FRANKE Série 350 Composta 90

avec tiroir coulissant						
No d'OPO		type	hauteur	largeur meuble	longueur nominale	épaisseur latérale
54.004.72		90	458 mm	550 mm	450 mm	16 - 19 mm

## Bloc tiroir Mediabox avec prises 230 V et ports USB



Multiprise avec jeu de chaînes porte-câble d'alimentation en énergie autoportantes pour le montage dans les tiroirs.

No d'OPO	raccord	prises	L/H/P
51.360.95	T12/GST1813	3 T13 / 2 USB A	225/56/75 mm
51.360.96	T12/GST1813	2 T13 / 1 USB A/C	225/56/75 mm

## Grille de séparation pour bouteilles Spider

Compatible avec les systèmes de déchets ultra-larges, pour paroi arrière, en bois de 16 mm, largeur de corps de meuble : 800 - 1200 mm, longueur nominale : 450 mm



No d'OPO	couleur	L/H/P
54.024.25	blanc	195/44/418 mm
54.024.26	anthracite	195/44/418 mm

## Détecteur d'eau Leck-Puck



Dès qu'il constate la présence de petites quantités d'eau, le dispositif Leck-Puck à piles se manifeste par un signal d'alarme.

No d'OPO	couleur	ø	hauteur
53.195.05	noir/bleu	85 mm	26 mm

## Protect. contre les contacts accident. de la plaque de cuisson

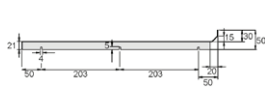
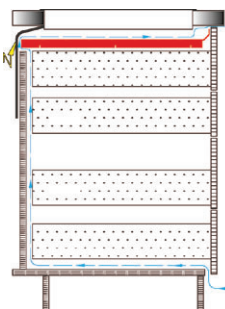

No d'OPO	profondeur	larg. meuble	épais. latérale
53.095.01	506 mm	550 mm	16 mm
53.095.02	506 mm	600 mm	16 mm
53.095.03	506 mm	800 mm	16 mm
53.095.05	506 mm	900 mm	16 mm

## Protect. contre les contacts accident. de la plaque de cuisson

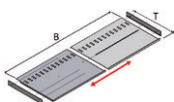

No d'OPO	profondeur	largeur meuble	épaisseur latérale
53.095.20	508 mm	450 - 700 mm	16/19 mm
53.095.21	508 mm	700 - 1 200 mm	16/19 mm

## Escabeau pliant Step-Fix

Aluminium anthracite, pour montage mural ou sur socle, à partir d'une hauteur de socle de 105 mm



No d'OPO	largeur meuble	exécution
53.540.41	> 550 mm	Escalier pliant
53.540.43	-	Support p. escabeau pliant
53.540.44	-	Support mural

## Système d'ouverture sans poignée HETTICH Easys pour réfrigérateurs



Jeu complet pour ouvrir les réfrigérateurs sans poignée avec une hauteur de montage de faible encombrement

No d'OPO	largeur meuble	hauteur de montage
92.108.48	500 - 600 mm	22 mm

## Casier en aluminium

Protection contre l'eau et la saleté pour le fond des caissons à déchets, profondeur : 538 mm, épaisseur des côtés : 16 mm



1 unité	10 pièces	largeur meuble
53.195.10	53.195.20	500 mm
53.195.11	53.195.21	550 mm
53.195.12	53.195.22	600 mm

## Revêtement de rayon de protection contre l'eau «aqua-non»

en matière synthétique élastique de haute qualité, avec creux hémisphériques pour retenir les gouttes d'eau.



No d'OPO	couleur	L/P	épaisseur
53.195.01	blanc	1 200/550 mm	2.2 mm
53.195.02	gris graphite	1 200/550 mm	2.2 mm

## Renfort de couvercle de plaque de cuisson, acier inoxydable

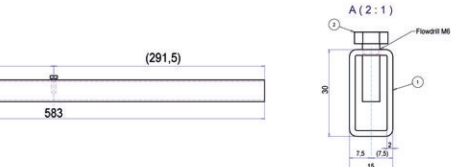

No d'OPO	L/P/H	largeur meuble	épaisseur latérale
53.095.70	583/15/30 mm	600 mm	16/19 mm
53.095.71	883/15/30 mm	900 mm	16/19 mm
53.095.72	1183/15/30 mm	1 200 mm	16/19 mm

## Équerres d'appui p. appareils de cuisine encastrés, acier



No d'OPO	L/P/H	épaisseur latérale
53.095.60	384/45/38 mm	16/19 mm
53.095.61	480/45/38 mm	16/19 mm

## Aspirateur de socle encastré RITTER BVC 10

pour le montage dans les socles de meubles à partir d'une hauteur de socle de 105 mm,



No d'OPO	largeur meuble	exécution
53.540.49	> 400 mm	Aspirateur de socle
53.540.51	-	Jeu de tuyaux

# Organisation intérieure pour tiroir MOVE



Casiers pour couverts 300					
bois massif	chêne	nature	peint		
haut. systè.	No d'OPO	long. nom.	largeur	hauteur	
M/K	53.042.01	500 mm	300 mm	43 mm	



Alu Clip MOVE					
aluminium	nature	eloxiert			
haut. systè.	No d'OPO	profondeur	largeur	hauteur	
M/K	53.042.14	14 mm	40 mm	9 mm	



Bac					
bois massif	chêne	nature	peint		
haut. systè.	No d'OPO	long. nom.	largeur	hauteur	
M/K	53.042.02	500 mm*	300 mm	43 mm	

\* 4x bac avec profondeur 118 mm = long. nominale 500 mm

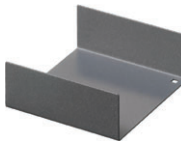

Diviseur					
acier	noir	graphite			
haut. systè.	No d'OPO	profondeur	largeur	hauteur	
M/K	53.042.15	111 mm	106 mm	38 mm	



Module de complément 550 mm					
bois massif	chêne	nature	peint		
haut. systè.	No d'OPO	profondeur	largeur	hauteur	
M/K	53.042.19	50 mm	600 mm	43 mm	
M/K	53.042.20	50 mm	1200 mm	43 mm	



Insert multifonction 150					
bois massif	chêne	nature	peint		
haut. systè.	No d'OPO	long. nom.	largeur	hauteur	
M/K	53.042.03	500 mm	150 mm	43 mm	



Insert croix					
bois massif	chêne	nature	peint		
haut. systè.	No d'OPO	long. nom.	largeur	hauteur	
M/K	53.042.06	500 mm	137 mm	38 mm	



Insert à épices biseau, en trois parties					
bois massif	chêne	nature	peint		
haut. systè.	No d'OPO	long. nom.	largeur	hauteur	
M/K	53.042.07	500 mm	137 mm	27 mm	



Support de films					
bois massif	chêne	nature	peint		
haut. systè.	No d'OPO	long. nom.	largeur	hauteur	
M/K	53.042.05	500 mm	137 mm	38 mm	



Bloc de couteaux					
bois massif	chêne	nature	peint		
haut. systè.	No d'OPO	long. nom.	largeur	hauteur	
M/K	53.042.04	500 mm	187 mm	26 mm	



Insert à épices grande					
bois massif	chêne	nature	peint		
haut. systè.	No d'OPO	long. nom.	largeur	hauteur	
M/K	53.042.08	500 mm	137 mm	8 mm	



Boîtes en inox					
acier inoxydable		brossé / mat			
exécution	No d'OPO	ø	hauteur		
1 Saupoudr. grand ouverture	53.040.11	60 mm	62 mm		
2 Saupoudr. petite ouverture	53.040.12	60 mm	62 mm		
3 Salière	53.040.13	60 mm	62 mm		
4 Poivrière	53.040.14	60 mm	62 mm		
5 Boîte à couvercle acrylique	53.040.15	60 mm	62 mm		
6 Saupoudreuse	53.040.16	60 mm	57 mm		



C'est maintenant rapide et facile avec les configurateurs en ligne MOVE  
[opo.ch/move-configurateurs](http://opo.ch/move-configurateurs)





Bac Bowl

bois massif	chêne	nature	peint		
haut. systè.	No d'OPO	long. nom.	largeur	hauteur	
M/K	53.042.21	500 mm*	300 mm	43 mm	

\* 2x bac Bowl avec profondeur 236 mm = long. nominale 500 mm

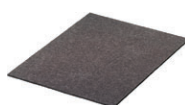

Insert en feutre Bowl

feutre	nature			
haut. systè.	No d'OPO	profondeur	largeur	hauteur
M/K	53.042.23	223 mm	287 mm	3 mm



Insert en forme de croix Bowl

bois massif	chêne	nature	peint		
haut. systè.	No d'OPO	profondeur	largeur	hauteur	
M/K	53.042.22	423 mm	287 mm	36 mm	



Insert en feutre

feutre	nature			
haut. systè.	No d'OPO	long. nom.	largeur	hauteur
M/K/C/F	53.042.24	500 mm	1200 mm	3 mm



Boîte 1 pour tiroir à casseroles

bois massif	chêne	nature	peint		
haut. systè.	No d'OPO	long. nom.	largeur	hauteur	
C/F	53.042.10	500 mm	236 mm	110 mm	



Boîte 2 pour tiroir à casseroles

bois massif	chêne	nature	peint		
haut. systè.	No d'OPO	long. nom.	largeur	hauteur	
C/F	53.042.11	500 mm*	136 mm	110 mm	

\* 2x boîte 2 avec profondeur 236 mm = long. nominale 500 mm

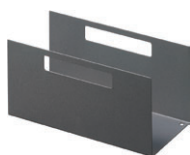

Diviseur en U avec poignée boîte 1+2

acier	noir	graphite			
haut. systè.	No d'OPO	profondeur	largeur	hauteur	
C/F	53.042.17	219 mm	99 mm	102 mm	



Boîte 3 pour tiroir à casseroles

bois massif	chêne	nature	peint		
haut. systè.	No d'OPO	long. nom.	largeur	hauteur	
C/F	53.042.12	500 mm*	236 mm	43 mm	

\* 2x boîte 3 avec profondeur 236 mm = long. nominale 500 mm



Croix boîte Box 2 + 3

acier	noir	graphite			
haut. systè.	No d'OPO	profondeur	largeur	hauteur	
C/F	53.042.16	223 mm	223 mm	38 mm	



Boîte 4 armoire suspendue

bois massif	chêne	nature	peint		
larg. du caisson	No d'OPO	profondeur	largeur	hauteur	
275-1200 mm	53.042.13	300 mm	118 mm	90 mm	

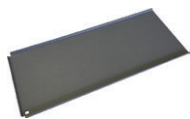

Système antidérapant pour boîte 4

acier	noir	graphite			
larg. du caisson	No d'OPO	profond.	largeur	hauteur	
275-1200 mm	53.042.18	302 mm	121 mm	6 mm	

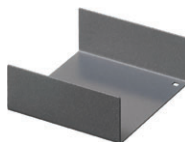

Diviseur

acier	noir	graphite			
haut. systè.	No d'OPO	profondeur	largeur	hauteur	
M/K	53.042.15	111 mm	106 mm	38 mm	

# Organisation intérieure pour tiroir MOVE

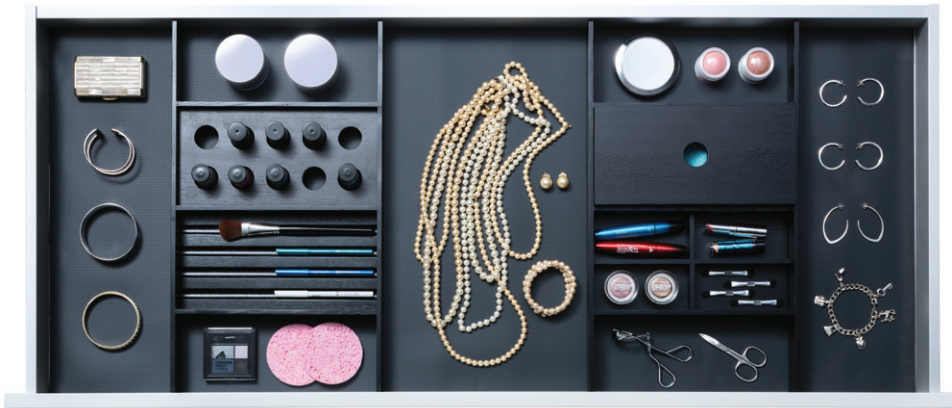

Cadre à insérer bas, profondeur 472 mm

bois massif	frêne	noir	peint	
haut. systè.	No d'OPO	long. nom.	largeur	hauteur
M/K	53.042.29	500 mm	268 mm	43 mm



Insert pour rouges à lèvres, vernis à ongles au ø 30 mm

bois massif	frêne	noir	peint	
haut. systè.	No d'OPO	profondeur	largeur	hauteur
M/K	53.042.31	125 mm	255 mm	29 mm



Insert en forme de croix bas

bois massif	frêne	noir	peint	
haut. systè.	No d'OPO	profondeur	largeur	hauteur
M/K	53.042.32	125 mm	255 mm	29 mm

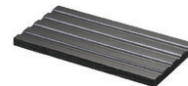

Casier à maquillage

bois massif	frêne	noir	peint	
haut. systè.	No d'OPO	profondeur	largeur	hauteur
M/K	53.042.33	125 mm	255 mm	12 mm



Bac bas

bois massif	frêne	noir	peint	
haut. systè.	No d'OPO	profondeur	largeur	hauteur
M/K	53.042.34	125 mm	255 mm	55 mm



Cadre à insérer haut, profondeur 472 mm

bois massif	frêne	noir	peint	
haut. systè.	No d'OPO	long. nom.	largeur	hauteur
C/F	53.042.39	500 mm	276 mm	110 mm



Casier haut

bois massif	frêne	noir	peint	
haut. systè.	No d'OPO	profondeur	largeur	hauteur
C/F	53.042.37	129 mm	259 mm	156 mm



Insert en forme de croix haut

bois massif	frêne	noir	peint	
haut. systè.	No d'OPO	profondeur	largeur	hauteur
C/F	53.042.38	129 mm	259 mm	100 mm



Couvercle pour le bac haut/bas

bois massif	frêne	noir	peint	
haut. systè.	No d'OPO	profondeur	largeur	hauteur
M/K/C/F	53.042.35	125 mm	255 mm	8 mm

## Système d'organisation pour siphon pour tiroirs



Système d'organisation pour siphon banio, longueur nominale 270 - 500 mm

hauteur du système	blanc soie	noir	translucide
M/K	53.066.50	53.066.52	-
bacs (3 bacs)	-	-	53.066.55



Découpe du siphon angulaire, dès longueur nominale 300

hauteur	blanc	gris	anthracite
52 mm	92.783.44	92.783.42	92.783.43



## Casiers pour couverts BLUM AMBIA-LINE 300 pour tiroir avec hauteur du système M/K



Cadre				
essence	Bardolino chêne	Nebraska chêne	Tennessee érou	
long. nominale	blanc soie	gris orion	noir carbone	No d'usine
450 mm	53.901.40	53.901.45	53.172.01	ZC7S450BH3
500 mm	53.901.41	53.901.46	53.172.02	ZC7S500BH3
550 mm	53.901.42	53.901.47	53.172.03	ZC7S550BH3
600 mm	53.901.43	53.901.48	53.172.04	ZC7S600BH3
650 mm	53.901.44	53.901.49	53.172.05	ZC7S650BH3

## BLUM AMBIA-LINE 242 pour tiroirs



Cadre				
essence	Bardolino chêne	Nebraska chêne	Tennessee érou	
hauteur du système	blanc soie	gris orion	noir carbone	No d'usine
M/K	53.901.55	53.901.56	53.172.06	ZC7S300RHU



Séparateur transversal				
hauteur du système	Bardolino chêne	Nebraska chêne	Tennessee érou	No d'usine
M/K	53.901.60	53.901.61	53.901.62	ZC7Q0U0SH

## BLUM AMBIA-LINE 100 pour tiroirs, avec hauteur du système M/K



Cadre				
essence	Bardolino chêne	Nebraska chêne	Tennessee érou	
long. nominale	blanc soie	gris orion	noir carbone	No d'usine
450 mm	53.901.70	53.901.75	53.172.11	ZC7S450RH1
500 mm	53.901.71	53.901.76	53.172.12	ZC7S500RH1
550 mm	53.901.72	53.901.77	53.172.13	ZC7S550RH1
600 mm	53.901.73	53.901.78	53.172.14	ZC7S600RH1
650 mm	53.901.74	53.901.79	53.172.15	ZC7S650RH1

Support de films/range-couteaux voir page 24



Séparateur transversal				
hauteur du système	Bardolino chêne	Nebraska chêne	Tennessee érou	No d'usine
M/K	53.901.90	53.901.91	53.901.92	ZC7Q010SH

# Organisation intérieure pour tiroir AMBIA-LINE design bois

## BLUM AMBIA-LINE 200 pour tiroir avec hauteur du système M/K



Cadre				
essence	Bardolino chêne	Nebraska chêne	Tennessee érou	
long. nominale	blanc soie	gris orion	noir carbone	No d'usine
450 mm	53.902.01	53.902.06	53.172.21	ZC7S450RH2
500 mm	53.902.02	53.902.07	53.172.22	ZC7S500RH2
550 mm	53.902.03	53.902.08	53.172.23	ZC7S550RH2
600 mm	53.902.04	53.902.09	53.172.24	ZC7S600RH2
650 mm	53.902.05	53.902.10	53.172.25	ZC7S650RH2

Support de films/range-couteaux voir page 24



Séparateur transversal				
hauteur du système	Bardolino chêne	Nebraska chêne	Tennessee érou	No d'usine
M/K	53.902.20	53.902.21	53.902.22	ZC7Q020SH

## BLUM AMBIA-LINE 242 pour tiroir à casseroles



Cadre				
essence	Bardolino chêne	Nebraska chêne	Tennessee érou	
hauteur du système	blanc soie	gris orion	noir carbone	No d'usine
C/F	53.902.25	53.902.26	53.172.26	ZC7F300RHU



Séparateur transversal				
hauteur du système	Bardolino chêne	Nebraska chêne	Tennessee érou	No d'usine
C/F	53.902.30	53.902.31	53.902.32	ZC7Q00FH

## BLUM AMBIA-LINE 218 pour tiroir à casseroles



Cadre				
essence	Bardolino chêne	Nebraska chêne	Tennessee érou	
hauteur du système	blanc soie	gris orion	noir carbone	No d'usine
C/F	53.902.35	53.902.36	53.172.27	ZC7F400RHP

Range-assiettes/range-épices voir page 24



Séparateur transversal				
hauteur du système	Bardolino chêne	Nebraska chêne	Tennessee érou	No d'usine
C/F	53.902.40	53.902.41	53.902.42	ZC7Q0P0FH



## Casiers pour couverts BLUM AMBIA-LINE 300 pour tiroir avec hauteur du système M/K



Casiers pour couverts avec revêtement softtouch

long. nominale	blanc soie	gris orion	noir carbone	No d'usine
450 mm	53.900.01	53.900.06	53.172.31	ZC7S450BS3
500 mm	53.900.02	53.900.07	53.172.32	ZC7S500BS3
550 mm	53.900.03	53.900.08	53.172.33	ZC7S550BS3
600 mm	53.900.04	53.900.09	53.172.34	ZC7S600BS3
650 mm	53.900.05	53.900.10	53.172.35	ZC7S650BS3

## Cadre pour LEGRABOX BLUM AMBIA-LINE 242 pour tiroir

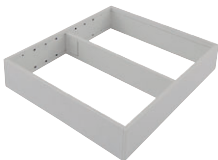

Cadre

hauteur du système	blanc soie	gris orion	noir carbone	No d'usine
M/K	53.900.20	53.900.21	53.172.36	ZC7S300RSU

Support de films/range-couteaux voir page 24



Adaptateur en acier pour paroi arrière en bois - long. nominale 350 - 650 mm

hauteur du système	blanc soie	gris orion	noir carbone	No d'usine
M	53.900.30	53.900.31	53.172.37	ZC7A0U0M
K	53.900.33	53.900.34	53.172.38	ZC7A0U0K



Séparateur transversal

hauteur du système	blanc soie	gris orion	noir carbone	No d'usine
M/K	53.900.36	53.900.37	53.172.39	ZC7Q0U0SS

# Organisation intérieure pour tiroir AMBIA-LINE design acier

## BLUM AMBIA-LINE 100 pour tiroir avec hauteur du système M/K ou set pour bouteilles pour tiroir à casseroles



Cadre				
longueur nominale	blanc soie	gris orion	noir carbone	No d'usine
450 mm	53.900.40	53.900.45	53.172.41	ZC7S450RS1
500 mm	53.900.41	53.900.46	53.172.42	ZC7S500RS1
550 mm	53.900.42	53.900.47	53.172.43	ZC7S550RS1
600 mm	53.900.43	53.900.48	53.172.44	ZC7S600RS1
650 mm	53.900.44	53.900.49	53.172.45	ZC7S650RS1

Support de films/range-couteaux voir page 24



Séparateur transversal				
hauteur du système	blanc soie	gris orion	noir carbone	No d'usine
M/K	53.900.55	53.900.56	53.172.46	ZC7Q010SS



Set pour bouteilles				
hauteur du système	blanc soie	gris orion	noir carbone	No d'usine
C/F	53.901.15	53.901.16	53.172.47	ZC7B0100S

## BLUM AMBIA-LINE 200 pour tiroir avec hauteur du système M/K ou set pour bouteilles pour tiroir à casseroles



Cadre				
longueur nominale	blanc soie	gris orion	noir carbone	No d'usine
450 mm	53.900.60	53.900.65	53.172.51	ZC7S450RS2
500 mm	53.900.61	53.900.66	53.172.52	ZC7S500RS2
550 mm	53.900.62	53.900.67	53.172.53	ZC7S550RS2
600 mm	53.900.63	53.900.68	53.172.54	ZC7S600RS2
650 mm	53.900.64	53.900.69	53.172.55	ZC7S650RS2



Séparateur transversal				
hauteur du système	blanc soie	gris orion	noir carbone	No d'usine
M/K	53.900.75	53.900.76	53.172.56	ZC7Q020SS



Set pour bouteilles				
hauteur du système	blanc soie	gris orion	noir carbone	No d'usine
C/F	53.901.20	53.901.21	53.172.57	ZC7B0200S

## BLUM AMBIA-LINE 242 pour tiroir à casseroles



### Cadre

hauteur du système	blanc soie	gris orion	noir carbone	No d'usine
C/F	53.900.80	53.900.81	53.172.61	ZC7F300RSU

Range-assiettes/range-épices voir page 24



### Adaptateur en acier pour paroi arrière en bois - longueur nominale 350 - 650 mm

hauteur du système	blanc soie	gris orion	noir carbone	No d'usine
C/F	53.900.90	53.900.91	53.172.62	ZC7A0UOC



### Séparateur transversal

hauteur du système	blanc soie	gris orion	noir carbone	No d'usine
C/F	53.900.85	53.900.86	53.172.63	ZC7Q0UOFS

## BLUM AMBIA-LINE 218 pour tiroir à casseroles



### Cadre

hauteur du système	blanc soie	gris orion	noir carbone	No d'usine
C/F	53.900.95	53.900.96	53.172.65	ZC7F400RSP

Range-assiettes/range-épices voir page 24



### Adaptateur en acier pour paroi arrière en bois - longueur nominale 350 - 650 mm

hauteur du système	blanc soie	gris orion	noir carbone	No d'usine
C	53.901.01	53.901.02	53.172.66	ZC7A0POC
F	53.901.04	53.901.05	53.172.67	ZC7A0POF



### Séparateur transversal

hauteur du système	blanc soie	gris orion	noir carbone	No d'usine
C	53.901.10	53.901.11	53.172.68	ZC7Q0POFS

## BLUM LEGRABOX Tubes transversaux à couper pour tiroir à casseroles



### Tubes transversaux à couper

hauteur du système	longueur	blanc soie	gris orion	noir carbone	No d'usine
C/F	1080 mm	53.842.21	53.862.21	53.172.81	ZR7.1080U

couper: largeur intérieure - 90 mm



### Attache-tubes transversaux

hauteur du système	systèmes de tiroir	blanc soie	gris orion	noir carbone	No d'usine
C/F	LEGRABOX pure	53.842.23	53.862.23	53.172.82	ZC7U10E0
C/F	LEGRABOX free	53.795.65	53.795.63	53.172.83	ZC7U11E0



### Tubes longitudinaux pour bouteilles

hauteur du système	longueur	blanc soie	gris orion	noir carbone	No d'usine
C/F	84 mm	53.842.22	53.862.22	53.172.84	ZC7U10F0

# Organisation intérieure pour tiroir matière synthétique

## Casiers pour couverts MONO N, LN 500 mm



matière synthétique, largeur 326 mm, parois fermées sur le côté, épais. latérale 16 - 19 mm

largeur meuble	blanc	gris	noir
450 - 1200 mm	53.042.55	-	53.042.57

## Casiers pour couverts N, LN 500 mm



matière synthétique, découpe fixe pour tiroirs avec épaisseur latérale 16 mm

largeur meuble	blanc	gris	noir
600 mm	53.042.60	53.042.80	53.042.70
900 mm	53.042.61	53.042.81	53.042.71
1200 mm	53.042.62	-	53.042.72

## Casiers pour couverts MONO M/K, LN 500 mm



matière synthétique, largeur 326 mm, parois fermées sur le côté, épais. latérale 16 - 19 mm

largeur meuble	blanc	gris	noir
450 - 1200 mm	53.042.50	53.042.51	53.042.52

## Casiers à épices SALSA professional M, LN 500

matière synthétique, découpe fixe pour tiroirs avec épaisseur latérale 16 mm



largeur meuble	blanc	noir
275 mm	53.049.60	53.049.65
300 mm	53.049.61	53.049.66
450 mm	53.049.70	53.049.75
600 mm	53.049.71	53.049.76

## Casiers pour couverts Basic M

découpe fixe à insérer dans les tiroirs présentant une épaisseur des côtés 16 mm, compartimentage rectiligne



largeur meuble	blanc			noir		
	LN 450 mm	LN 500 mm	LN 550 mm	LN 450 mm	LN 500 mm	LN 550 mm
300 mm	-	53.040.84	-	-	53.040.49	-
400 mm	-	53.040.40	-	-	53.040.50	-
450 mm	-	53.040.41	53.040.86	-	53.040.51	53.040.93
500 mm	-	53.040.42	53.040.92	-	53.040.52	53.040.94
550 mm	-	53.040.43	53.040.63	-	53.040.53	53.040.73
600 mm	53.040.82	53.040.44	53.040.64	53.040.17	53.040.54	53.040.74
800 mm	-	53.040.45	53.040.65	53.040.18	53.040.55	53.040.75
900 mm	53.040.83	53.040.46	53.040.66	53.040.19	53.040.56	53.040.76
1000 mm	-	53.040.85	-	-	53.040.59	-
1100 mm	-	53.040.47	53.040.67	-	53.040.57	53.040.77
1200 mm	-	53.040.48	53.040.68	-	53.040.58	53.040.78

## Range-couteaux et épices Basic M



d'intercale dans casiers pour couverts Basic dès largeur meuble 600 mm

largeur meuble	exécution	blanc	noir
600 - 1200 mm	range-couteaux	53.040.80	53.040.90
600 - 1200 mm	range-épices	53.040.81	53.040.91

## Casiers pour couverts Cuisio Universal, M/K, LN 500 mm

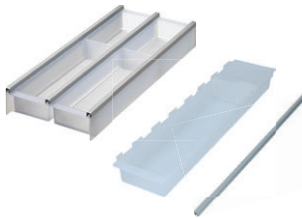

matière synthétique/aluminium, module de base avec côtés fermés pour une épaisseur de côté de 16 - 19 mm. Les modules de base peuvent être complétés par des coques supplémentaires et sont maintenus ensemble par le profilé d'assemblage.

type/largeur	larg. meuble	blanc/alu	graphite	noir
Module base/196 mm	450 mm	53.003.40	53.003.42	53.003.44
Module base/296 mm	500 mm	53.003.41	53.003.43	53.003.45
Bacs complémentaires + 100 mm		53.003.55	53.003.56	53.003.57
Bacs complémentaires + 150 mm		53.003.58	53.003.59	53.003.60
Bacs complémentaires + 200 mm		53.003.61	53.003.62	53.003.63
Élément de séparation/100 mm		53.003.65	53.003.66	53.003.67
Élément de séparation/150 mm		53.003.68	53.003.69	53.003.70
Élément de séparation/200 mm		53.003.71	53.003.72	53.003.73
Profilé d'assemblage		53.003.75	53.003.76	53.003.77

## Casiers pour couverts Classico, M/K, LN 500 mm

matière synthétique, découpe fixe pour tiroirs avec épaisseur latérale 16 mm



largeur meuble	blanc	noir
275 mm	53.049.01	53.049.21
300 mm	53.049.02	53.049.22
400 mm	53.049.04	53.049.24
450 mm	53.049.05	53.049.25
500 mm	53.049.06	53.049.26
550 mm	53.049.07	53.049.27
600 mm	53.049.08	53.049.28
800 mm	53.049.09	53.049.29
900 mm	53.049.11	53.049.31



## Casiers pour couverts pour tiroir Connect M/K, LN 500 mm

casier pour couverts universel aux utilisations polyvalentes, dès largeur de l'élément 450 mm, éléments individuels facilement clip-sables dans la grille de 25 mm



Matière synthétique

largeur meuble	type	noir
400 - 1200 mm	A	53.003.48
600 - 1200 mm	B	53.003.49
600 - 1200 mm	C	53.003.51
600 - 1200 mm	D	53.003.52

## Casiers à épices M/K, LN 450/500/550 mm

pour 3 rangées de boîtes, en grandeur originale à couper aux dimensions désirées



Matière synthétique, largeur 1300 mm

largeur meuble	blanc soie	gris orion	noir
275 - 1200 mm	53.066.15	53.066.14	53.066.16

## Divisions de tiroir BROTBOX universelle, C/F, LN 500 mm

en CDF, lisses, couleur anthracite, sol est monté fixe, nettoyage simple



largeur meuble	hêtre	noyer
350 - 1200 mm	53.082.01	53.082.02

## Tiroir à pain, C/F, LN 500 mm

casier à pain en bois massif, avec fond démontable pour les miettes



largeur meuble	hêtre	érable
550/600 mm	53.082.10	53.082.11
sur mesure	53.082.20	53.082.21

## Ciseau à usages multiples encastrable RITTER AES 72, M/K, longueur nominale 500 mm

acier, argent exécution entièrement en métal



largeur meuble	plateau de table	droite
450 - 1200 mm	standard	53.340.60
500 - 1200 mm	très épais	53.340.61

## Ciseau à usages multiples encastrable RITTER AES, M/K, longueur nominale 500 mm

acier, argent exécution en métal



largeur meuble	plateau de table	gauche	droite
300 - 1200 mm	standard	-	53.340.50
450 - 1200 mm	standard	53.340.52	53.340.51
500 - 1200 mm	très épais	53.340.54	53.340.53

## Mixeur plongeur à accu RITTER ESM 50, M/K, LN 500 mm

mixeur plongeur à accu sans câble, station de charge montée en fixe dans le tiroir, largeur intérieure du tiroir > 145 mm



largeur meuble	argent
300 - 1200 mm	53.540.60

## Toasteur encastrable RITTER ET, M/K, LN 500 mm

acier, argent exécution en métal



largeur meuble	acier inox
300 - 1200 mm	53.340.40

## Ciseau à usages multiples RITTER E 118-400

acier, argent exécution en métal, guidage des aliments à couper gauche, largeur intérieure tiroir > 210 mm



largeur meuble	droite
400 - 1200 mm	53.340.70

## Ferremets escamotables

pour les ustensiles de cuisine plus grands  
acier, blanc, capacité de charge 10 kg



largeur meuble	droite
500 - 1200 mm	53.491.03

électrification des tiroirs adaptée, voir page 13

# Tapis antidérapant/aides de cuisine

Tapis antidérapant BLUM LEGRABOX, découpé à des dimensions fixes pour épaisseur du côté 16 mm

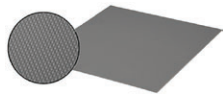

Couleur: anthracite					
	long. nominale	long. nominale	long. nominale	long. nominale	long. nominale
largeur meuble	400 mm	450 mm	500 mm	550 mm	650 mm
275 mm	-	-	53.199.20	-	53.199.60
300 mm	-	-	53.199.21	-	53.199.61
350 mm	-	-	-	-	-
400 mm	-	-	53.199.22	-	-
450 mm	-	-	53.199.23	-	-
500 mm	-	53.199.10	53.199.24	-	-
550 mm	-	53.199.11	53.199.25	53.199.35	53.199.62
600 mm	53.199.01	53.199.12	53.199.26	53.199.36	53.199.63
800 mm	-	-	53.199.27	-	-
900 mm	-	-	53.199.28	-	53.199.64
1000 mm	-	-	53.199.29	-	-
1100 mm	-	-	53.199.30	-	-
1200 mm	-	-	53.199.31	53.199.37	53.199.65

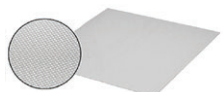

Couleur: argent					
	long. nominale	long. nominale	long. nominale	long. nominale	long. nominale
largeur meuble	400 mm	450 mm	500 mm	550 mm	650 mm
275 mm	-	-	53.199.40	-	53.199.70
300 mm	-	-	53.199.41	-	53.199.71
350 mm	-	-	-	-	-
400 mm	-	-	53.199.42	-	-
450 mm	-	-	53.199.43	-	-
500 mm	-	53.199.15	53.199.44	-	-
550 mm	-	53.199.16	53.199.45	53.199.55	53.199.72
600 mm	53.199.02	53.199.17	53.199.46	53.199.56	53.199.73
800 mm	-	-	53.199.47	-	-
900 mm	-	-	53.199.48	-	53.199.74
1000 mm	-	-	53.199.49	-	-
1100 mm	-	-	53.199.50	-	-
1200 mm	-	-	53.199.51	53.199.57	53.199.75

## Support de films BLUM AMBIA-LINE pour tiroir



Pour films alimentaire et aluminium		
haut. du système	gris orion	No d'usine
M/K	53.902.45	ZC7C0000

## Range-couteaux BLUM AMBIA-LINE pour tiroir

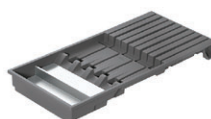

Matière synthétique		
haut. du système	gris orion	No d'usine
M/K	53.902.46	ZC7M0200

## Range-assiettes BLUM pour tiroir à casseroles



Acier inoxydable, longueur 176-322 mm		
haut. du système	gris orion	No d'usine
C/F	53.902.47	ZC7T0350

## Range-épices BLUM AMBIA-LINE pour tiroir à casseroles



Acier inoxydable		
haut. du système	gris orion	No d'usine
C/F	53.902.18	ZC7G0P01

# Extensions pour tiroir en bois MOVENTO S / BLUMOTION



## Roul. à double ext. MOVENTO S avec BLUMOTION

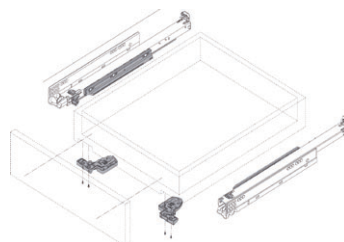

composé de:

- roulements à double extension gauche/droite

**BLUMOTION**  
by Blum

## Roulements à double extension MOVENTO S avec BLUMOTION 760H / 766H (commutable)

multipack L/R	paquet	1/6	60 kg	70 kg	No d'usine
longueur nominale	<b>40 kg</b>	<b>No d'usine</b>			
250 mm	51.168.81	760H2500S	-	-	-
270 mm	51.168.82	760H2700S	-	-	-
300 mm	51.168.83	760H3000S	-	-	-
320 mm	51.168.84	760H3200S	-	-	-
350 mm	51.168.85	760H3500S	-	-	-
380 mm	51.168.86	760H3800S	-	-	-
400 mm	51.168.87	760H4000S	-	-	-
420 mm	51.168.88	760H4200S	-	-	-
450 mm	51.168.89	760H4500S	-	51.171.81	766H4500S
480 mm	51.168.90	760H4800S	-	-	-
500 mm	51.168.91	760H5000S	-	51.171.82	766H5000S
520 mm	51.168.92	760H5200S	-	51.171.83	766H5200S
550 mm	51.168.93	760H5500S	-	51.171.84	766H5500S
580 mm	-	-	-	51.171.85	766H5800S
600 mm	51.168.94	760H6000S	-	51.171.86	766H6000S
650 mm	-	-	-	51.171.87	766H6500S
700 mm	-	-	51.168.78	-	766H7000S
750 mm	-	-	51.168.79	-	766H7500S

longueur tiroir = long. nominale -10 mm / largeur tiroir = largeur intérieure -42 mm

## Pièces d'accouplement BLUM MOVENTO 760H/766H



No d'OPO	exécution	paquet	No d'usine
51.169.33	gauche/droite	1	T51.7601
51.169.30	gauche	100	T51.7601
51.169.31	droite	100	T51.7601
51.169.32	réglage en profondeur	1	298.7600

## Stabilisateur latéral BLUM MOVENTO à couper



pour largeur corps de meuble 1400 mm  
dim. de coupe: largeur du caisson intérieure -315 mm

long. nominale	No d'OPO	No d'usine
250 - 400 mm	51.169.35	ZS7M400MU
420 - 600 mm	51.169.36	ZS7M600MU
650 - 750 mm	51.169.37	ZS7M750MU

# Extensions pour tiroir en bois MOVENTO S / TIP-ON BLUMOTION



## Roul. à double ext. MOVENTO S avec TIP-ON BLUMOTION

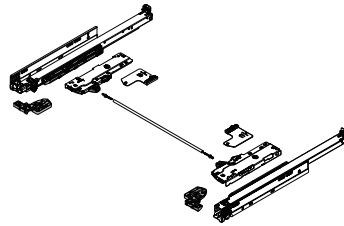

composé de:

- roulements à double extension gauche/droite



## Roulements à double extension MOVENTO S avec TIP-ON BLUMOTION 760H/766H (commutable)

multipack L/R long. nominale	paquet 40 kg	1/6		No d'usine
		60 kg	70 kg	
250 mm	51.168.81*	760H2500S	-	-
270 mm	51.168.82	760H2700S	-	-
300 mm	51.168.83	760H3000S	-	-
320 mm	51.168.84	760H3200S	-	-
350 mm	51.168.85	760H3500S	-	-
380 mm	51.168.86	760H3800S	-	-
400 mm	51.168.87	760H4000S	-	-
420 mm	51.168.88	760H4200S	-	-
450 mm	51.168.89	760H4500S	-	51.171.81
480 mm	51.168.90	760H4800S	-	-
500 mm	51.168.91	760H5000S	-	51.171.82
520 mm	51.168.92	760H5200S	-	51.171.83
550 mm	51.168.93	760H5500S	-	51.171.84
580 mm	-	-	-	51.171.85
600 mm	51.168.94	760H6000S	-	51.171.86
650 mm	-	-	-	51.171.87
700 mm	-	-	51.168.78	-
750 mm	-	-	51.168.79	-

longueur tiroir = long. nominale -10 mm / largeur tiroir = largeur intérieure -42 mm - \*non combinable avec TIP-ON

## Pièces d'accouplement BLUM MOVENTO 760H/766H



No d'OPO	exécution	paquet	No d'usine
51.169.33	gauche/droite	1	T51.7601
51.169.30	gauche	100	T51.7601
51.169.31	droite	100	T51.7601

## Stabilisateur latéral BLUM MOVENTO à couper



pour largeur corps de meuble 1400 mm  
dim. de coupe: largeur du caisson intérieure -315 mm

long. nominale	No d'OPO	No d'usine
250 - 400 mm	51.169.35	ZS7M400MU
420 - 600 mm	51.169.36	ZS7M600MU
650 - 750 mm	51.169.37	ZS7M750MU

## Unité et entraîneur TIP-ON BLUMOTION



composé de:

- unité et entraîneur
- 2 pièces adaptateur de synchronisation

exécution	long. nominale	No d'OPO	No d'usine
S0/ 0 - 10 kg	270 - 320 mm	53.892.20*	T60L7040
S1/10 - 20 kg	270 - 320 mm	53.892.21*	T60L7140
L1/ 0 - 20 kg	350 - 600 mm	53.892.22*	T60L7340
L3/15 - 40 kg	350 - 600 mm	53.892.23*	T60L7540
L5/25 - 60 kg	350 - 750 mm	53.892.24**	T60L7570

\* seulement pour roulements à double extension 40 kg, \*\* seulement pour roulements à double extension 60 kg

## Tube de synchronisation TIP-ON BLUMOTION



composé de:  
• 1 pièce

largeur du caisson	largeur intérieure (LW)	No d'OPO	No d'usine
275 - 300 mm	265 - 313 mm	53.890.71*	T60.300D
300 - 1400 mm	314 - 1392 mm	51.170.06**	T60.1125W

dimensions de coupe: \* LW -241 mm, \*\* LW -267 mm

# Configurateur en ligne pour tiroirs complets en bois massif ou TA'OR BOX

## Simplicité de la personnalisation – pour des espaces de vie modernes et le style de vie d'aujourd'hui

Le bois est l'un des matériaux les plus beaux et les plus recherchés pour l'aménagement intérieur haut de gamme – vous le savez bien en tant que spécialiste du travail du bois.

Avec nos configurateurs en ligne, vous pouvez configurer votre tiroir sur mesure en quelques clics, dès une unité.

### Des avantages qui parlent d'eux-mêmes :

- Disponibilité du configurateur 24 heures sur 24
- En quelques étapes, vous planifiez votre tiroir personnalisé sur mesure à partir d'une seule pièce
- Traitement rapide et simple des commandes, transparence immédiate des prix

### Le configurateur de tiroirs complets en bois massif



Bois véritable issu à 100 % de forêts gérées de manière durable, en harmonie avec la nature

#### Votre sélection :

- 32 essences de bois massif
- 12 types de tiroirs
- 7 traitements de surface
- 5 fraisages de la façade pour le tiroir intérieur (à l'anglaise)
- 3 qualités de bois au choix
- 3 raccords d'angle
- Compatible avec tous les systèmes de coulisses courants de BLUM / HETTICH / GRASS

**Vers le configurateur en ligne  
de tiroirs en bois massif**  
(Vous devez être connecté)



### TA'OR BOX – le configurateur de tiroirs complets revêtus de bois véritable

TA'OR BOX utilise les avantages d'une âme HDF de dimensions stables associée à la flexibilité maximale d'un placage raffiné en bois véritable.

#### Votre sélection :

- 9 millions de possibilités conceptuelles
- Disponible en emballage individuel, en suremballage ou en emballage plat
- Parois latérales fines de 13 mm, lignes minimalistes
- Construction innovante et fixation frontale
- Utilisation de matériaux durables
- Configurable avec l'organisation intérieure ORGALUX
- Possibilité de marquage individuel des tiroirs par tiroir
- Possibilité de désélectionner les articles non nécessaires tels que les fixations frontales, etc.
- Possibilité de commander directement les articles configurés
- Livraison des articles dans un délai de quelques jours ouvrables
- Peut être équipé de la coulisse invisible BLUM MOVENTO 40 / 70 kg

**Vers le configurateur en ligne de tiroirs  
revêtus de bois véritable TA'OR BOX**  
**opo.ch/configurateurs**

(Vous devez être connecté)



# Assistance électrique à l'ouverture SERVO-DRIVE

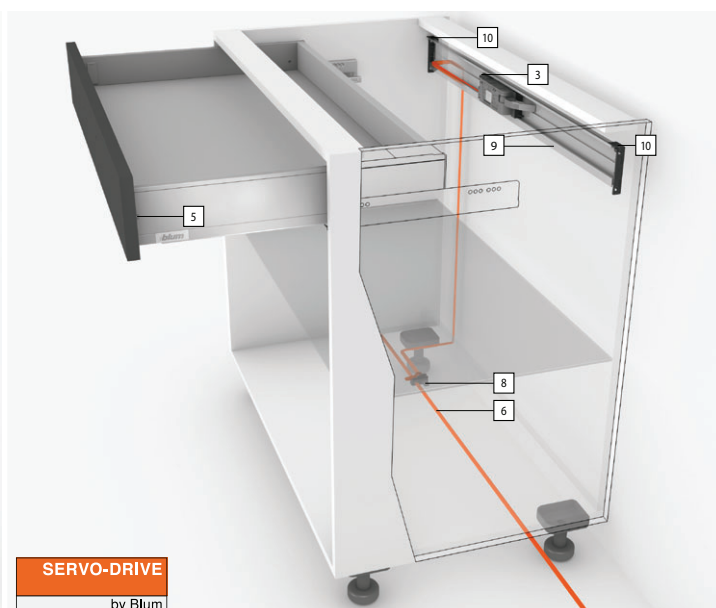
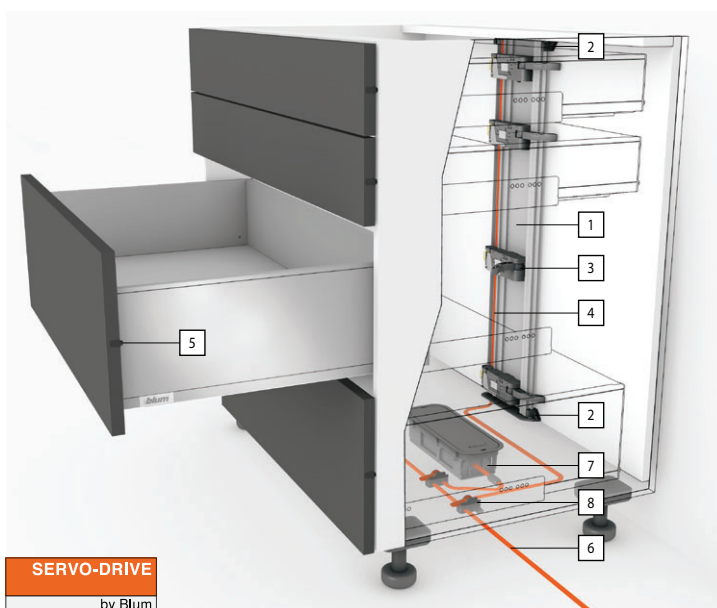

## SERVO-DRIVE horizontal/vertical pour LEGRABOX/MOVENTO



### Profil support - vertical

No	longueur	No d'OPO	No d'usine
1	710 mm	53.915.04	Z10T710AA21
1	750 mm	53.915.03	Z10T750AA
1	800 mm	53.915.06	Z10T800AA
1	1170 mm	53.915.05	Z10T1170A

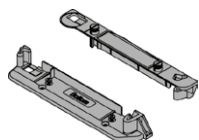

### Support de profil support - vertical

No	traverse	No d'OPO	No d'usine
2	horizontal	53.915.10	Z10D01E0.01
2	verticale	53.915.11	Z10D01EA.01

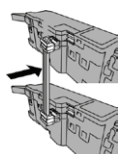

### Câble de synchronisation

No	longueur	No d'OPO	No d'usine
4	1200 mm	53.915.36	Z10K120S
4	1600 mm	53.915.37	Z10K160S
4	80 mm	53.915.38	Z10K008S

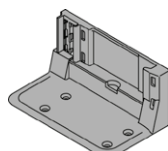

### Équerre pour 1 ou 2 unité motrice, avec câble

No	exécution	No d'OPO	No d'usine
-	1 x	53.915.45	Z10D0311
-	2 x	53.915.46	Z10D7201.01



### Profil support - horizontal, longueur 1143 mm

No	profil	No d'OPO	No d'usine
9	horizontal	53.915.47	Z10T1143B

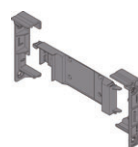

### Support horizontal profil support - horizontal

No	profil	No d'OPO	No d'usine
10	horizontal	53.915.48	Z10D5210

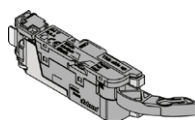

### Unité motrice - adapté à COMBOX

No	exécution	No d'OPO	No d'usine
3	1 x	53.915.15	Z10A3000.03

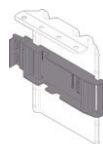

### Support adaptateur

No	exécution	No d'OPO	No d'usine
-	1 x	53.915.49	Z10D6252



## SERVO-DRIVE flex unité motrice pour réfrigérateurs, congélateurs et lave-vaisselle

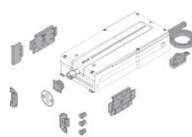

Unité motrice flex pour réfrigérateur, congélateur et lave-vaisselle

No	exécution	No d'OPO	No d'usine
12	gauche/droite	53.915.50	Z10C500A



Plaques de montage pour lave-vaisselle

No	exécution	No d'OPO	No d'usine
-	gauche/droite	53.915.53	Z10C5005

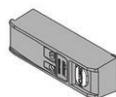

Récepteur radio flex pour réfrigérateur, congélateur et lave-vaisselle, haut. 1780 mm

No	L/L/H	No d'OPO	No d'usine
-	82/28/22 mm	53.915.52	Z10C5007



Interrupteur BLUM SERVO-DRIVE gauche/droite

blanc soie	gris clair	gris profond	No d'usine
53.915.56	53.915.57	53.915.58	Z3P5020

## Alimentation SERVO-DRIVE pour single ou multiple LEGRABOX/MOVENTO/AVENTOS

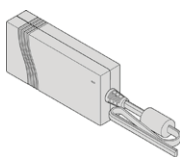

Alimentation - 24 V, à 16 unités SERVO-DRIVE

No	exécution	No d'OPO	No d'usine
-	multiple	53.915.25	Z10NE020A



Alimentation flexible - 12 V, fiche Euro

No	exécution	No d'OPO	No d'usine
11	single	53.915.26	993.0830.01

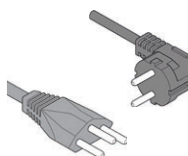

Câble d'alimentation - 230 V, long. 2000 mm

No	exécution	No d'OPO	No d'usine
-	T12 3 pôles (CH)	53.915.30	Z10M200E
-	fiche profilée (DE)	53.915.31	Z10M200E



Câble électrique, 5x protection de fin de câble

No	longueur	No d'OPO	No d'usine
6	8000 mm	53.915.21	Z10K800AE



Noeud de connexion, 2x protection de fin de câble

No	No d'OPO	No d'usine
8	53.915.22	Z10V100E.01

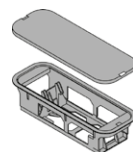

Support d'alimentation

No	montage	No d'OPO	No d'usine
7	sur fond	53.915.32	Z10NG000
-	mural	53.915.33	Z10NG120

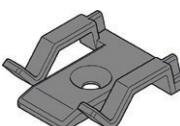

Attache-câble pour distribution à recouper

No	No d'OPO	No d'usine
-	53.915.39	Z10K0009

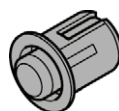

Butée de distance, hauteur 2.6 mm

No	ø perçage	No d'OPO	No d'usine
5	8 mm	53.915.40	993.0830.01
5	5 mm	53.915.41	993.053

# Ferrements d'armoires hautes AVENTOS

Vous trouverez tous les accessoires AVENTOS sur OPO-Net®.  
Ils sont clairement indiqués dans le réservoir de force de l'application d'abattant souhaitée.

## Abattant à armature élévatrice pivotant AVENTOS HF, angle d'ouverture 120°



facteur de puissance	surface	BLUMOTION	No d'usine
2600 - 5500	zingué	53.508.01	20F2200.05
5350 - 10150	zingué	53.508.02	20F2500.05
9000 - 17250	zingué	53.508.03	20F2800.05
Set SERVO-DRIVE (accessoires voir page 29)		50.597.21	21FA000

### Set bras télescopiques BLUM p. abattant à armature élévatrice pliant AVENTOS HF/SERVO-DRIVE

hauteur de l'élément	surface	BLUMOTION	No d'usine
480 - 570 mm	nickelé	53.508.10	20F3200.01
560 - 710 mm	nickelé	53.508.11	20F3500.01
700 - 900 mm	nickelé	53.508.12	20F3800.01
760 - 1040 mm	nickelé	53.508.13	20F3900.01

### Set caches BLUM pour abattant à armature élévatrice pliant AVENTOS HF

exécution	blanc soie	gris clair	gris profond	No d'usine
BLUMOTION	53.508.21	53.508.22	53.508.20	20F8000
SERVO-DRIVE	53.508.26	53.508.25	53.508.27	21F8000



**SERVO-DRIVE**  
by Blum

## Abattant à armature élévatrice pivotant AVENTOS HS



hauteur de l'élém.	exéc. BLUMOTION	No d'usine	exéc. BLUMOTION	No d'usine	exéc. BLUMOTION	No d'usine
350 - 525 mm	A	53.509.01	20S2A00.05	B	53.509.02	20S2B00.05
526 - 675 mm	D	53.509.04	20S2D00.05	E	53.509.05	20S2E00.05
676 - 800 mm	G	53.509.07	20S2G00.05	H	53.509.08	20S2H00.05
				I	53.509.09	20S2I00.05
Set SERVO-DRIVE (accessoires voir page 25)					50.597.21	21FA000

### Set de bras BLUM pour abattant à armature élévatrice pivotant AVENTOS HS

exécution	hauteur de l'élément	surface	No d'OPO	No d'usine
BLUMOTION	350 - 800 mm	nickelé	53.509.10	20S3500.06
SERVO-DRIVE	350 - 800 mm	nickelé	53.509.11	21S3500.01

Tube de stabilisation latérale (53.809.28) voir page 31

### Set de caches BLUM pour abattant à armature élévatrice pivotant AVENTOS HS

exécution	blanc soie	gris clair	gris profond	No d'usine
BLUMOTION	53.509.17	53.509.16	53.509.15	20S8000
SERVO-DRIVE	53.509.14	53.509.13	53.509.12	21S8000

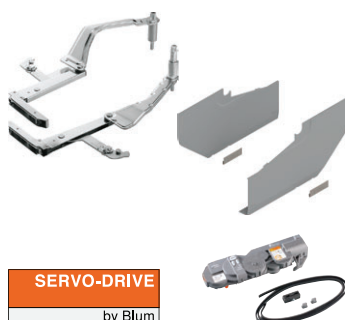

**SERVO-DRIVE**  
by Blum

## Abattant à armature élévatrice à la verticale AVENTOS HL



hauteur de l'élément	poids abattant	BLUMOTION	No d'usine
300 - 399 mm	1.25 - 4.25 kg	53.510.01	20L2100.05
300 - 550 mm	1.75 - 7.25 kg	53.510.02	20L2300.05
300 - 580 mm	2.00 - 12.00 kg	53.510.03	20L2500.05
300 - 580 mm	4.25 - 20.00 kg	53.510.04	20L2700.05
350 - 580 mm	8.25 - 20.00 kg	53.510.05	20L2900.05
Set SERVO-DRIVE (accessoires voir page 25)		50.597.21	21FA000

### Set de bras BLUM pour abattant à armature élévatrice à la verticale AVENTOS HL/SERVO-DRIVE

hauteur de l'élément	surface	BLUMOTION	No d'usine	SERVO-DRIVE	No d'usine
300 - 349 mm	nickelé	53.510.10	20L3200.06	53.510.30	21L3200.01
350 - 399 mm	nickelé	53.510.11	20L3500.06	53.510.31	21L3500.01
400 - 550 mm	nickelé	53.510.12	20L3800.06	53.510.32	21L3800.01
450 - 580 mm	nickelé	53.510.13	20L3900.06	53.510.33	21L3900.01

Tube de stabilisation latérale (53.510.26) voir page 31



**SERVO-DRIVE**  
by Blum





Tube de stabilisation latérale rond p. abattant à armature élévatoire pivotant AVENTOS HS + HL SERVO-DRIVE

larg. du caisson	longueur	exécution	No d'OPO	No d'usine
< 1200 mm	1061 mm	HS	53.509.28	20Q1061UN
< 1200 mm	1061 mm	HL	53.510.26	20Q1061UA



Set de pièces de liaison BLUM pour stabilisateur transversal AVENTOS HS + HL SERVO-DRIVE

larg. du caisson	ø	exécution	No d'OPO	No d'usine
> 1200 mm	16 mm	HS	53.509.29	20Q153ZN
> 1200 mm	ovale	HL	53.510.25	20Q153ZA

## Abattant à armature élévatoire AVENTOS HK top angle d'ouverture 107 °

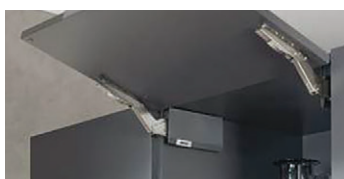

**SERVO-DRIVE**  
by Blum

**TIP-ON**  
by Blum

TIP-ON voir page 35

montage	facteur de puissance	BLUMOTION	No d'usine	facteur de puissance	TIP-ON	No d'usine
vis agglo	420 - 1610	50.599.11	22K2300	420 - 1610	50.599.15	22K2300T
vis agglo	930 - 2800	50.599.12	22K2500	930 - 2800	50.599.16	22K2500T
vis agglo	1730 - 5200	50.599.13	22K2700	1730 - 5200	50.599.17	22K2700T
vis agglo	3200 - 9000	50.599.14	22K2900	3200 - 9000	50.599.18	22K2900T
eurovis	420 - 1610	50.599.01	22K2310	420 - 1610	50.599.05	22K2310T
eurovis	930 - 2800	50.599.02	22K2510	930 - 2800	50.599.06	22K2510T
eurovis	1730 - 5200	50.599.03	22K2710	1730 - 5200	50.599.07	22K2710T
eurovis	3200 - 9000	50.599.04	22K2910	3200 - 9000	50.599.08	22K2910T
Set SERVO-DRIVE (accessoires voir page 29)		50.599.25	23KA000			

## Caches Set pour abattant à armature élévatoire AVENTOS HK top/TIP-ON

exécution	blanc soie	gris clair	gris profond	No d'usine
BLUMOTION/TIP-ON	50.599.20	50.599.21	50.599.22	22K8000
SERVO-DRIVE	50.599.31	50.599.32	50.599.33	23K8000

## Abattant à armature élévatoire AVENTOS HK-S angle d'ouverture 107 °



**TIP-ON**  
by Blum

TIP-ON voir page 35

couleur	facteur de puissance	BLUMOTION	No d'usine	facteur de puissance	TIP-ON	No d'usine
blanc soie	220 - 500	50.599.40	20K2B00.06	220 - 500	50.599.60	20K2B00T06
blanc soie	400 - 1000	50.599.41	20K2C00.06	400 - 1000	50.599.61	20K2C00T06
blanc soie	960 - 2215	50.599.42	20K2E00.06	960 - 2215	50.599.62	20K2E00T06
gris clair	220 - 500	50.599.45	20K2B00.06	220 - 500	50.599.65	20K2B00T06
gris clair	400 - 1000	50.599.46	20K2C00.06	400 - 1000	50.599.66	20K2C00T06
gris clair	960 - 2215	50.599.47	20K2E00.06	960 - 2215	50.599.67	20K2E00T06
gris profond	220 - 500	50.599.50	20K2B00.06	220 - 500	50.599.70	20K2B00T06
gris profond	400 - 1000	50.599.51	20K2C00.06	400 - 1000	50.599.71	20K2C00T06
gris profond	960 - 2215	50.599.52	20K2E00.06	960 - 2215	50.599.72	20K2E00T06

## REVEGO - la solution pour une utilisation flexible de l'espace



La cuisine, la salle à manger, le salon et le bureau sont de plus en plus intégrés. Cela pose des exigences élevées aux concepts d'espace modernes.

Avec **REVEGO**, le système unique de portes escamotables à la technique entièrement intégrée, vous ouvrez des espaces de vie complets à l'utilisation et les dissimulez ensuite à nouveau. Qu'il s'agisse d'une application à porte simple ou double, les façades entièrement ouvrantes disparaissent dans leur propre caisson étroit, le Pocket.

Avec **REVEGO**, votre créativité n'a pas de limites.

# Charnières CLIP top/CLIP top BLUMOTION



## Charnières BLUM CLIP top/CLIP top BLUMOTION, 110 °, avec ressort

butée	surface	boîtier	CLIP top	No d'usine	BLUMOTION	No d'usine
charnière d'angle	nickelé	INSERTA	48.910.02	71T3590	48.910.01	71B3590
charnière d'angle	noir onyx	INSERTA	-	-	48.913.15	71B3590
charnière d'angle	nickelé	visser	48.910.05	71T3550	48.910.04	71B3550
charnière d'angle	noir onyx	visser	-	-	48.913.14	71B3550
charnière d'angle	nickelé	enfonceur	48.910.08	71T3580	48.910.07	71B3580
charnière centrale	nickelé	INSERTA	48.910.12	71T3690	48.910.11	71B3690
charnière centrale	noir onyx	INSERTA	-	-	48.913.17	71B3690
charnière centrale	nickelé	visser	48.910.15	71T3650	48.910.14	71B3650
charnière centrale	noir onyx	visser	-	-	48.913.16	71B3650
charnière centrale	nickelé	enfonceur	48.910.18	71T3680	48.910.17	71B3680
charnière rentrante	nickelé	INSERTA	48.910.22	71T3790	48.910.21	71B3790
charnière rentrante	noir onyx	INSERTA	-	-	48.913.19	71B3790
charnière rentrante	nickelé	visser	48.910.25	71T3750	48.910.24	71B3750
charnière rentrante	noir onyx	visser	-	-	48.913.18	71B3750
charnière rentrante	nickelé	enfonceur	48.910.28	71T3780	48.910.27	71B3780

### TIP-ON

by Blum

TIP-ON voir page 35

## Charnières BLUM CLIP top, 110 °, sans ressort

butée	surface	boîtier	CLIP top	No d'usine	BLUMOTION	No d'usine
charnière d'angle	nickelé	INSERTA	48.910.03	70T3590.TL	-	-
charnière d'angle	nickelé	visser	48.910.06	70T3550.TL	-	-
charnière centrale	nickelé	INSERTA	48.910.13	70T3690.TL	-	-
charnière centrale	nickelé	visser	48.910.16	70T3650.TL	-	-
charnière rentrante	nickelé	INSERTA	48.910.23	70T3790.TL	-	-
charnière rentrante	nickelé	visser	48.910.26	70T3750.TL	-	-



## Charnières pour portes minces BLUM CLIP top/CLIP top BLUMOTION, 110 °, avec ressort

butée	surface	boîtier	CLIP top	No d'usine	BLUMOTION	No d'usine
charnière d'angle, centrale, rentrante	nickelé	EXPANDO T	48.909.52	71T453T	48.909.50	71B453T
charnière d'angle, centrale, rentrante	noir onyx	EXPANDO T	-	-	48.909.51	71B453T

## Charnières BLUM CLIP top BLUMOTION/CLIP top, 110 °, spéciale, avec ressort pour recouvrement important avec épaisseur importante de côté de meuble

butée	surface	boîtier	CLIP top	No d'usine	BLUMOTION	No d'usine
charnière d'angle	nickelé	INSERTA	48.910.32	73T3590	48.910.31	73B3590
charnière d'angle	nickelé	visser	-	-	48.910.34	73B3550

### TIP-ON

by Blum

TIP-ON voir page 35

## Charnières BLUM CLIP top, 110 °, spéciale, sans ressort pour recouvrement important avec épaisseur importante de côté de meuble

butée	surface	boîtier	CLIP top	No d'usine	BLUMOTION	No d'usine
charnière d'angle	nickelé	INSERTA	48.910.33	72T3590.TL	-	-

Plaques de montage voir page 35



### Charnières BLUM CLIP top/BLUMOTION, charnière à encombrement zéro 155 °, avec ressort

butée	surface	boîtier	CLIP top	No d'usine	BLUMOTION	No d'usine
charnière d'angle	nickelé	INSERTA	48.909.10	71T7590	48.909.01	71B7590
charnière d'angle	noir onyx	INSERTA	-	-	48.909.02	71B7590
charnière d'angle	nickelé	visser	48.909.12	71T7550	48.909.05	71B7550
charnière d'angle	noir onyx	visser	-	-	48.909.06	71B7550
charnière d'angle	nickelé	enfoncer	-	-	48.909.08	71B7580
charnière d'angle	noir onyx	enfoncer	-	-	48.909.09	71B7580
charnière centrale	nickelé	INSERTA	-	-	48.909.03	71B7690
charnière centrale	noir onyx	INSERTA	-	-	48.909.04	71B7690
charnière centrale	nickelé	visser	48.909.13	71T7650	-	-
charnière centrale	noir onyx	visser	-	-	48.909.07	71B7650

#### TIP-ON

by Blum

TIP-ON voir page 35

### Charnières BLUM CLIP top/BLUMOTION, charnière à encombrement zéro 155 °, sans ressort

butée	surface	boîtier	CLIP top	No d'usine	BLUMOTION	No d'usine
charnière d'angle	nickelé	INSERTA	48.909.14	70T7590.TL	-	-
charnière d'angle	noir onyx	INSERTA	48.909.15	70T7590.TL	-	-
charnière d'angle	nickelé	visser	48.909.16	70T7550.TL	-	-
charnière d'angle	noir onyx	visser	48.909.17	70T7550.TL	-	-
charnière centrale	nickelé	INSERTA	48.909.11	70T7690.TL	-	-
charnière centrale	noir onyx	visser	48.909.18	70T7650.TL	-	-



### Charnières grandes angulaires BLUM CLIP top/CLIP top BLUMOTION, 170 °, avec ressort

butée	surface	boîtier	CLIP top	No d'usine	BLUMOTION	No d'usine
charnière d'angle	nickelé	INSERTA	48.910.90	71T6540B	48.910.97	973A6000
charnière d'angle	nickelé	visser	48.910.91	71T6550	-	-
charnière centrale	nickelé	INSERTA	48.910.93	71T6640B	-	-
charnière centrale	nickelé	visser	48.910.94	71T6650	-	-

#### TIP-ON

by Blum

TIP-ON voir page 35

### Charnières grandes angulaires BLUM CLIP top/CLIP top BLUMOTION, 170 °, sans ressort

butée	surface	boîtier	CLIP top	No d'usine	BLUMOTION	No d'usine
charnière d'angle	nickelé	visser	48.910.61	70T6550	-	-
charnière centrale	nickelé	INSERTA	48.910.62	70T6640B	-	-
charnière centrale	nickelé	visser	48.910.63	70T6650	-	-

Plaques de montage voir page 35

# Charnières CLIP top/CLIP top BLUMOTION



## Charnières BLUM CLIP top BLUMOTION/CLIP top, 95 °, avec ressort

butée	surface	boîtier	CLIP top	No d'usine	BLUMOTION	No d'usine
charnière d'angle	nickelé	INSERTA	48.911.02	71T9590B	48.911.01	71B9590
charnière d'angle	noir onyx	INSERTA	-	-	48.913.21	71B9590
charnière d'angle	nickelé	visser	48.911.04	71T9550	-	-
charnière centrale	nickelé	INSERTA	48.911.11	71T9690B	48.911.10	71B9690
charnière centrale	noir onyx	INSERTA	-	-	48.913.23	71B9690
charnière centrale	nickelé	visser	-	-	48.911.12	71B9650
charnière centrale	noir onyx	visser	-	-	48.913.22	71B9650
charnière rentrante	nickelé	INSERTA	48.911.21	71T9790B	48.911.20	71B9790
charnière rentrante	noir onyx	INSERTA	-	-	48.913.25	71B9790
charnière rentrante	nickelé	visser	-	-	48.911.22	71B9750
charnière rentrante	noir onyx	visser	-	-	48.913.24	71B9750

### TIP-ON

by Blum

TIP-ON voir page 35

## Charnières BLUM CLIP top, 95 °, sans ressort

butée	surface	boîtier	CLIP top	No d'usine	BLUMOTION	No d'usine
charnière d'angle	noir onyx	INSERTA	48.913.09	70T9590BTL	-	-
charnière d'angle	nickelé	visser	48.911.05	70T9550.TL	-	-
charnière d'angle	noir onyx	visser	48.913.08	70T9550.TL	-	-
charnière centrale	noir onyx	INSERTA	48.913.11	70T9690BTL	-	-
charnière centrale	nickelé	visser	48.911.14	70T9650.TL	-	-
charnière centrale	noir onyx	visser	48.913.10	70T9650.TL	-	-
charnière rentrante	noir onyx	INSERTA	48.913.13	70T9790BTL	-	-



## Charnière pour miroir BLUM CLIP top BLUMOTION CRISTALLO, 110 °, avec ressort, recouvr. de porte max. 19 mm

butée	surface	boîtier	CLIP top	No d'usine	BLUMOTION	No d'usine
char. d'angle/centrique	nickelé	à coller	-	-	48.909.30	71B4500C
char. d'angle/centrique	noir onyx	à coller	-	-	48.909.31	71B4500C
char. d'angle/centrique	nickelé	à coller	48.909.32	71T4500C	-	-
embase	nickelé	à coller	-	-	48.909.35	70T4568C
ambase	nickelé spécial	à coller	-	-	48.909.36	70T4568C
plaque de montage	verre/miroirs	à coller	-	-	48.909.37	175M4C20

plaque de montage voir page 35

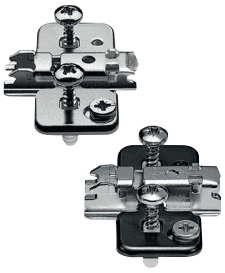

## Plaques de montage cruciforme BLUM CLIP, EXPANDO

surface	distance	montage d'angle	No d'usine	montage sur cloison	No d'usine
nickelé	0 mm	48.916.21	174H7100E	48.916.31	174H710ZE
noir onyx	0 mm	48.913.50	174H7100E	-	-
nickelé	3 mm	48.916.22	174H7130E	48.916.32	174H713ZE
noir onyx	3 mm	48.913.51	174H7130E	-	-



## Plaques de montage cruciforme BLUM CLIP

surface	distance	vis pour panneaux agglomérés	No d'usine	INSERTA	No d'usine
nickelé	0 mm	48.916.01	173H7100	48.916.11	174H7100I
nickelé	3 mm	48.916.02	173H7130	48.916.12	174H7130I



## Plaques de montage cruciforme BLUM CLIP

surface	distance	vis pour panneaux agglomérés	No d'usine	vis du système	No d'usine
nickelé	0 mm	48.916.41	175H7100	48.916.51	175H9100
nickelé	3 mm	48.916.42	175H7130	48.916.52	175H9130
nickelé	6 mm	-	-	48.916.53	175H9160
noir onyx	6 mm	-	-	48.913.54	175H9160
nickelé	9 mm	48.916.43	175H7190	48.916.54	175H9190
nickelé	18 mm	-	-	48.916.55	175H9190.22

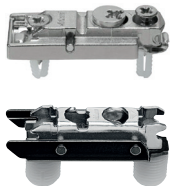

## Plaques de montage linéaire BLUM CLIP montage d'angle

surface	distance	EXPANDO	No d'usine	enfoncer	No d'usine
nickelé	0 mm	48.915.11	177H3100E	48.915.41	177H3100
noir onyx	0 mm	-	-	48.913.55	177H3100
nickelé	3 mm	48.915.12	177H3130E	48.915.42	177H3130
noir onyx	3 mm	-	-	48.913.56	177H3130

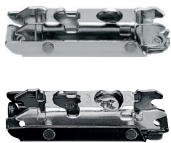

## Plaques de montage linéaire BLUM CLIP montage d'angle

surface	distance	vis pour panneaux agglomérés	No d'usine	enfoncer	No d'usine
nickelé	0 mm	48.915.01	175H3100	48.915.71	177H5100
noir onyx	0 mm	48.913.52	175H3100	-	-
nickelé	3 mm	48.915.02	175H3130	48.915.72	177H5130
noir onyx	3 mm	48.913.53	175H3130	-	-

## TIP ON pour potes



TIP-ON 956	blanc soie	gris platine	noir carbone	nickelé laqué	No d'usine
TIP-ON court avec aimant	48.920.20	48.920.21	48.920.22	-	956.1004
plaque adaptatrice court	48.920.11	48.920.10	48.920.12	48.920.13	956.1201
TIP-ON longue avec butoir	48.920.16	48.920.14	48.920.15	-	956A1006
TIP-ON longue avec aimant	48.920.18	48.920.17	48.920.19	-	956A1004
plaque adaptatrice longue	48.920.07	48.920.08	48.920.09	48.918.38	956A1201
plaque adaptatrice de cruciforme longue	-	48.920.06	-	-	956A1501

## Fixation frontale pour profil BLUM LEGRABOX

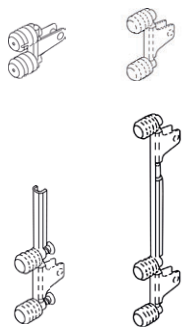

composé de:

- ST = 1 pièce (il faut 2 pièces par tiroir) / GT = 1 garniture par tiroir

hauteur du système	montage unite	EXPANDO		EXPANDO T		à visser	
		No d'usine	No d'usine	No d'usine	No d'usine	No d'usine	No d'usine
N	ST	53.840.35	ZF7N70E2	53.840.37	ZF7N70T2	53.840.36	ZF7N7002
M	ST	53.840.95	ZF7M70E2	53.840.97	ZF7M70T2	53.840.96	ZF7M7002
K	ST	53.841.25	ZF7K70E2	53.841.27	ZF7K70T2	53.841.26	ZF7K7002
C	ST	53.841.90	ZF7C70E2	53.841.92	ZF7C70T2	53.841.91	ZF7C7002
C	GT	53.840.38	4 x ZF7M70E2	53.840.39	4 x ZF7M70T2	53.840.40	4 x ZF7M7002
F	GT	53.841.93	2 x ZF7M70E2/ZF7C70E2	53.841.94	2 x ZF7M70T2/ZF7C70T2	53.841.95	2 x ZF7M7002/ZF7C7002
F	GT	53.841.96	6 x ZF7M70E2	53.841.97	6 x ZF7M70T2	53.841.98	6 x ZF7M7002

## Attache-façades LEGRABOX pour tiroir intérieur hauteur du système M/K

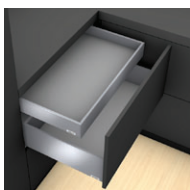

composé de:

- 1x attache-façades gauche/droite
- 1x caches extérieurs gauche/droite
- 1x pièce de maintien
- 4x visserie

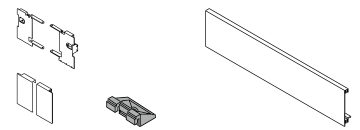

larg. du caisson	exécution	blanc soie		gris orion	noir carbone	No d'usine	acier inox.	No d'usine
		No d'usine	No d'usine	No d'usine	No d'usine	No d'usine	No d'usine	
275 -1200 mm	attache-façades M	53.841.01		53.871.01	53.861.01	Z17.0MS0	53.881.01	Z17.0M10
275 -1200 mm	attache-façades K	53.841.02		53.861.02	53.871.02	Z17.0KS0	53.881.02	Z17.0K10
275 -1200 mm	faces sans rainure*	53.841.00		53.861.00	53.871.00	ZV7.1043C01	53.881.00	ZV7.1043C01

\* dimensions de coupe: LB -126 mm

## Attache-façades pour tubes transversaux BLUM LEGRABOX pure/free pour tiroir intérieur hauteur du système C



composé de:

- 1x attache-façades gauche/droite
- 1x caches extérieurs gauche/droite
- 1x caches intérieurs gauche/droite
- 1x pièce de maintien
- 4x visserie



larg. du caisson	exécution	blanc soie		gris orion	noir carbone	No d'usine	acier inox.	No d'usine
		No d'usine	No d'usine	No d'usine	No d'usine	No d'usine	No d'usine	
275 -1200 mm	attache-façades C	53.842.20		53.862.20	53.872.20	Z17.3CS0	53.882.20	Z17.3C10
275 -1200 mm	tubes transversaux *	53.842.21		53.862.21	53.872.21	ZR7.1080U	53.882.21	ZR7.1080U
275 -1200 mm	faces sans rainure**	53.841.00		53.861.00	53.871.00	ZV7.1043C01	53.881.00	ZV7.1043C01

\* dimensions de coupe: LB -90 mm, \*\* dimensions de coupe: LB -126 mm

## Attache-façades pour éléments d'insertion façade BLUM LEGRABOX pure/free pour tiroir intérieur hauteur du système C



composé de:

- 1x attache-façades gauche/droite
- 1x caches extérieurs gauche/droite
- 1x caches intérieurs gauche/droite
- 1x pièce de compensation pour insert de faible hauteur gauche/droite
- 1x pièce de maintien
- 4x visserie

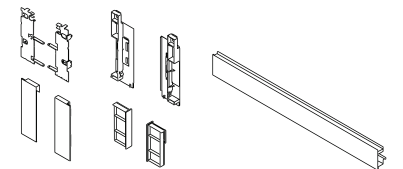

larg. du caisson	exécution	blanc soie		gris orion	noir carbone	No d'usine	acier inox.	No d'usine
		No d'usine	No d'usine	No d'usine	No d'usine	No d'usine	No d'usine	
275 -1200 mm	attache-façades	53.842.00		53.862.00	53.872.00	Z17.2CS0	53.882.00	Z17.2C10
275 -1200 mm	faces sans rainure *	53.842.01		53.862.01	53.872.01	ZV7.1043MN1	53.882.01	ZV7.1043MN1

\* dimensions de coupe: LB -126 mm

## Éléments d'insertion façade BLUM LEGRABOX pure/free, verre claire, largeur fixes pour tiroir intérieur haut. du système C

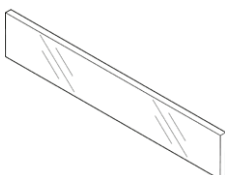

largeur du caisson	épaisseur du côté 16 mm			épaisseur du côté 19 mm		
	hauteur 70 mm	hauteur 138 mm	No d'usine	hauteur 70 mm	hauteur 138 mm	No d'usine
450 mm	53.842.25	53.842.30	ZE7W338G	53.842.10	53.842.15	ZE7W332G
600 mm	53.842.26	53.842.31	ZE7W488G	53.842.11	53.842.16	ZE7W482G
900 mm	53.842.27	53.842.32	ZE7W788G	53.842.12	53.842.17	ZE7W782G
1200 mm	53.842.28	53.842.33	ZE7W1088G	53.842.13	53.842.18	ZE7W1082G

# L'essentiel des intérêts/avantages et prestations de service

## QuickFinder de BLUM avec impression du n° OPO/n° d'usine

 composé de:  
BLUMOTION S gauche/droite

MP = multipack G/D - paquet 1/6

longueur nominale	40 kg MP	No d'usine
500 mm	53.893.06	750.5001S
550 mm	53.893.07	750.5501S

### Votre intérêt

- Comparaison directe n° OPO/n° d'usine

### Votre avantage

- Sécurité de la commande / transparence des numéros avec le manuel de travail de BLUM

## Commande rapide grâce aux jeux de tiroirs complets préenregistrés prêts à être commandés, avec coulisse BLUMOTION S

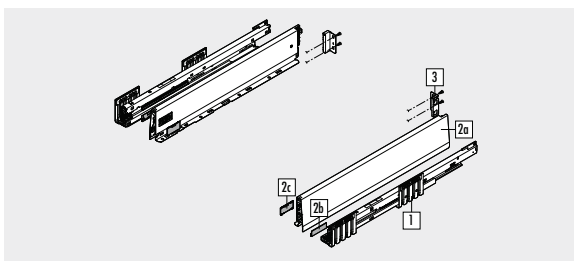

- Commande facile grâce à la saisie de tous les composants des tiroirs avec seulement un numéro OPO
- Kit complets pour les tiroirs à paroi arrière en bois et coulisse de tiroir assortie

- Élimination des erreurs de saisie – tous les composants requis pour le tiroir sont compris
- Saisie rapide de la commande, utilisation simple et facile à comprendre

## Un clic pour obtenir le format de données CAO/FAO souhaité pour votre planification constructive

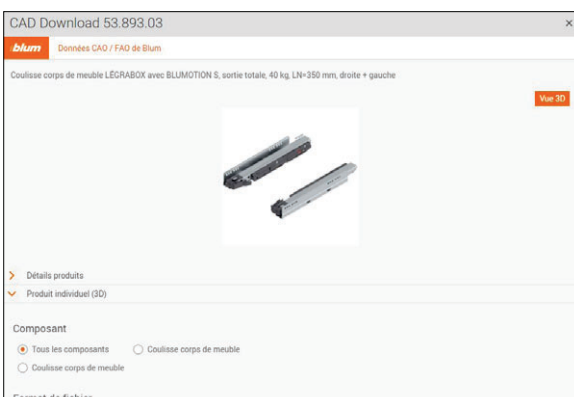

- Gain de temps grâce au téléchargement direct
- En cliquant sur le symbole CAO de l'article sur OPO Net, la fenêtre de téléchargement CAO s'ouvre directement et vous pouvez télécharger le format de données souhaité sur votre ordinateur

- Trouver au lieu de chercher – épargnez-vous la recherche fastidieuse du dessin approprié
- Les données CAO souhaitées peuvent ainsi être importées facilement et rapidement dans votre logiciel de branche et être traitées ultérieurement

## Importation directe de listes de pièces dans le panier OPO-Net® à partir du configurateur de produits de BLUM

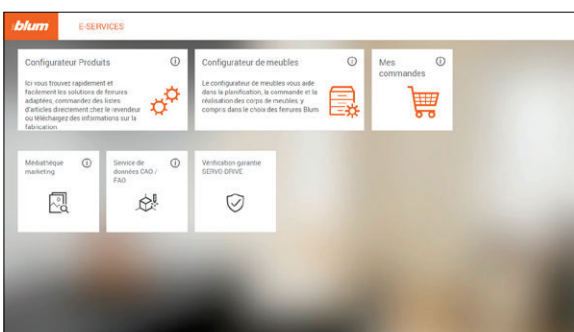

- Sécurité de planification et détermination des unités optimales pour les réservoirs de force et planification numérique des meubles afin que les ferrements de BLUM fonctionnent parfaitement et permettent la meilleure expérience client possible.

- Gagner du temps en transférant directement les listes de pièces déterminées dans le panier d'OPO Net et voir immédiatement les prix et la disponibilité.

(Vous devez être enregistré dans le configurateur en ligne de BLUM)

## Très haut niveau de fiabilité de la livraison et de la sécurité grâce à une qualité logistique élevée



Profitez de notre excellent service de livraison et de nos packs de prestations sur mesure comme eBill, commandes jusqu'à 18h00, Post Express Même jour ou livraison de nuit « Innight » pour n'en citer que quelques exemples. Votre conseiller compétent du service externe se fera un plaisir de vous préparer le pack de services adapté sur mesure aux besoins de votre entreprise.

Ferrements pour abattants AVENTOS

Système de charnières CLIP top BLUMOTION

**Siège principal:****OPO Oeschger SA****Steinackerstrasse 68  
8302 Kloten****T +41 44 804 33 11****F +41 44 804 33 99** **opo@opo.ch****Menuisiers et spécialistes de l'aménagement intérieur**

<b>Kloten</b>	Steinackerstrasse 68 8302 Kloten	T 044 804 33 22	F 0848 802 077	kloten@opo.ch
<b>Köniz</b>	Gartenstadtstrasse 8 3098 Köniz	T 031 978 62 62	F 0848 802 077	koeniz@opo.ch
<b>St. Gallen</b>	Simonstrasse 7 9016 St. Gallen	T 071 282 41 51	F 0848 802 077	st.gallen@opo.ch
<b>Pratteln</b>	Bahnhofplatz 1 4133 Pratteln	T 061 756 05 50	F 0848 802 077	pratteln@opo.ch
<b>Kriens</b>	Grabenhofstrasse 6 6010 Kriens	T 041 349 10 70	F 0848 802 077	kriens@opo.ch
<b>Crissier</b>	Ch. de Longemarlaz 6 1023 Crissier	T 021 632 82 32	F 0848 802 077	crissier@opo.ch
<b>Manno</b>	Via Cantonale 2a 6928 Manno	T 091 611 90 11	F 0848 802 077	manno@opo.ch
<b>Cuisinistes et industrie des meubles d'habitation</b>	Steinackerstrasse 68 8302 Kloten	T 044 804 33 44	F 044 804 33 72	industrie@opo.ch
<b>Technique pour la construction en bois</b>	Steinackerstrasse 68 8302 Kloten	T 021 632 82 31	F 0848 802 077	charpente@opo.ch
<b>Construction en verre et en métal</b>	Steinackerstrasse 68 8302 Kloten	T 044 804 31 99	F 044 804 31 97	glasmetailbau@opo.ch
	Suisse romande	T 021 632 84 77	F 021 632 84 78	verremetal@opo.ch
<b>Revendeurs</b>	Steinackerstrasse 68 8302 Kloten	T 044 804 32 60	F 044 804 32 64	wiederverkauf@opo.ch
<b>Aménagements de salles de travaux manuels</b>	Steinackerstrasse 68 8302 Kloten	T 044 804 33 55	F 044 804 33 57	schulen@opo.ch

