

Systemes de tiroir MERIVOBX

QuickFinder 2022



page 4
Tiroir MERIVOBX



page 7
Tiroir à casseroles MERIVOBX avec BOXCOVER

Systèmes de tiroir BLUM MERIVOBX

– L'essentiel des avantages et prestations de service	B
– MERIVOBX guidage	1
– Tiroir complet montée avec/sans coulisse	
– Configurateur en ligne pour tiroirs complet avec parois arrière en bois	2
– Kits complets en confection propre avec coulisse 40 kg	
– Kits complets pour parois arrière en bois incl. coulisse BLUMOTION 40 kg	4
– Kits complets en confection propre avec coulisse 70 kg	
– Kits complets pour parois arrière en bois incl. coulisse BLUMOTION 70 kg	6
– Jeux de côtés pour en confection propre	
– Jeux de côtés et parois arrière	8
– Fixation frontale MERIVOBX / accessoires tiroir intérieur	36

**Systèmes encastrés pour déchets pour MERIVOBX E**

– MÜLLEX X-LINE à cliquet réglable	10
– PEKA Oeko Universal avec / sans tapis de sol	11
– FRANKE Sorter 350 avec casier du fond	12
– Accessoires de cuisine	13

**Organisation intérieure pour tiroir**

– MOVE LINE en chêne peint	14
– MOVE LINE en frêne noir	16
– AMBIA-LINE design bois	17
– AMBIA-LINE design acier	19
– Casiers pour couverts en matière synthétique	22
– Éléments encastrables pour tiroir	23
– Tapis antidérapant / aides de cuisine	24

**MOVENTO – Extensions pour tiroir en bois**

– MOVENTO S / BLUMOTION 40 / 60 / 70 kg	25
– MOVENTO S / TIP-ON BLUMOTION 40 / 60 / 70 kg	26
– Configurateur en ligne pour tiroirs complet en bois massif / TA'OR BOX	27

**Assistance électrique à l'ouverture**

– SERVO-DRIVE pour tiroir / réfrigérateur, congélateur et lave-vaisselle	28
--	----

**Ferrements pour abattants AVENTOS**

– Ferrements d'armoires hautes AVENTOS HF / HS / HL	30
– Ferrements pour abattants AVENTOS HK top / HK-S	31

**Charnières**

– CLIP top / CLIP top BLUMOTION	32
– Plaque de montage / TIP-ON	35



Roulement à double extension BLUMOTION 450/453

roulements à double extension, BLUMOTION intégré, combinaison avec: TIP-ON BLUMOTION, SERVO-DRIVE

BLUMOTION
by Blum

**TIP-ON
BLUMOTION**
by Blum

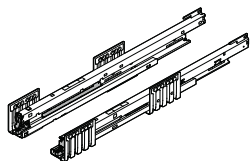

composé de:

- coulisse corps de meuble BLUMOTION gauche/droite

Multipack G/D - paquet 1/6 (MP)				
long. nom.	40 kg	No d'usine	70 kg	No d'usine
270 mm	53.780.01	450.2701B	-	-
300 mm	53.780.02	450.3001B	-	-
350 mm	53.780.03	450.3501B	-	-
400 mm	53.780.04	450.4001B	-	-
450 mm	53.780.05	450.4501B	53.780.15	453.4501B
500 mm	53.780.06	450.5001B	53.780.16	453.5001B
550 mm	53.780.07	450.5501B	53.780.17	453.5501B
600 mm	53.780.08	450.6001B	53.780.18	453.6001B

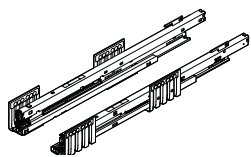

roulement à sortie totale 70 kg pour poubelle			
long. nom.	70 kg	No d'usine	
450 mm	53.780.35	453.4501BZ	
500 mm	53.780.36	453.5001BZ	
550 mm	53.780.37	453.5501BZ	

Baguette d'écartement pour extension intérieure



composé de:

- 1 pièce

H/L/L: 25/50/486 mm

No d'OPO	couleur
53.058.01	blanc
53.058.02	gris
53.058.03	gris foncé
53.058.04	noir

Vis de fixation, ø perçage 5 mm

entraînement: TX 20, ø 6.3 mm, acier nickelé



composé de:

- 1 paquet

longueur	paquet 100	paquet 1000	No d'usine
10.5 mm	48.556.01	48.556.11	661.1000.HG
11.5 mm	48.556.03	48.556.13	661.1150.HG
14.0 mm	48.556.02	48.556.12	661.1450.HG
14.5 mm	-	53.170.08	661.1450.HG
36.0 mm	48.556.04	48.556.14	-
40.0 mm	48.556.05	48.556.15	-

Mèche à centrer, ø perçage 2,7 mm

avec douille de guidage à ressort



composé de:

- 1 pièce

No d'OPO	No d'usine
53.889.25	M01.ZZ03.01

Unité et entraîneur TIP-ON BLUMOTION



composé de:

- unité et entraîneur
- 2 pièces adaptateur de synchronisation

type	longueur nominale	No d'OPO	No d'usine
S0/ 0 - 10 kg*	270 - 300 mm	53.780.21	T60H4040
S1/10 - 20 kg*	270 - 300 mm	53.780.22	T60H4140
L1/ 0 - 20 kg*	350 - 650 mm	53.780.23	T60H4340
L3/15 - 40 kg*	350 - 650 mm	53.780.24	T60H4540
L5/35 - 70 kg**	450 - 650 mm	53.780.25	T60H4570

* seulement pour roulements à double extension 40 kg

** seulement pour roulements à double extension 70 kg

Tube de synchronisation TIP-ON BLUMOTION



composé de:

- 1 pièce

largeur meuble	largeur intérieure (LW)	No d'OPO	No d'usine
275 - 300 mm	245 - 293 mm	53.890.71*	T60.300D
300 - 1400 mm	294 - 1370 mm	51.170.06**	T60.1125W
275 - 1400 mm	adaptateur de synchronisation	51.170.05	T60.0000

dimensions de coupe: * LW -221 mm, ** LW -243 mm

Stabilis. latéral BLUM, larg. de meuble 900-1400 mm



composé de:

- 1 pièce, coupe: LW -295 mm/LN +10 mm

longueur nominale	No d'OPO	No d'usine
270 - 400 mm	53.780.11	ZS4M400LU
450 - 650 mm	53.780.12	ZS4M650LU

dimensions de coupe: LW - 231 mm

Gabarit de vérification et de réglage du jeu de façade de TIP-ON BLUMOTION

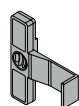

composé de:

- 1 pièce
- couleur: orange

No d'OPO	No d'usine
48.990.06	65.5627

Vis pour panneaux agglomérés OK-LINE

entièrement filetée, entraînement: TX 15, ø 3.5 mm, acier zingué



composé de:

- 1 paquet à 1000 pièces

longueur	paquet 1000	No d'usine
16 mm	85.175.3516	-

Vis pour fixation des adaptateurs aux dos de tiroirs en bois

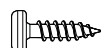

composé de:

- 1 paquet à 1000 pièces

ø	longueur	paquet 1000	No d'usine
4 mm	15 mm	48.990.92	61D1500

Fabriquer soi-même ses tiroirs ou en acheter ?

Vous choisissez – nous vous fournissons la solution sur mesure.

Produits industriellement, les tiroirs complets prémontés de BLUM arrivent directement chez vous dans une qualité exceptionnelle, avec une technique innovante et une utilisation durable des ressources naturelles. Vous configurez votre tiroir à partir de différentes variantes conceptuelles et répondez ainsi à tous les souhaits de vos clients.

CONFIGURATEUR EN LIGNE

En quelques clics, vous concevez rapidement et intuitivement des tiroirs personnalisés pour le projet de votre client. Vous pouvez consulter les prix et les options de livraison en un coup d'œil et optimiser ainsi vos processus d'offre et de fabrication.

FABRICATION PRÉCISE DE HAUTE TECHNOLOGIE

Surprenez vos clients les plus exigeants avec une précision sans compromis. Les tiroirs BLUM sont fabriqués dans des installations de production ultramodernes avec des machines spéciales spécifiquement conçues à cet effet. La précision de traitement de 3/100 mm ne peut guère être atteinte dans le cadre d'une fabrication artisanale traditionnelle.

TRANSPARENCE DES PRIX

Vous configurez le tiroir et recevez immédiatement votre prix. Cela facilite l'établissement d'offres et sécurise votre marge. De plus, vous pouvez à tout moment accéder à vos tiroirs déjà définis dans le configurateur et même les modifier.

Gain de temps grâce à l'achat de tiroirs de production industrielle

80%

Traitement des commandes simple et garant d'avenir

Grâce au configurateur en ligne, vous planifiez des tiroirs personnalisés en quelques clics de souris. Vous pouvez ainsi consacrer plus de temps au conseil et aux souhaits de vos clients. Les coûts liés au stockage, aux machines, aux chutes et au travail manuel coûteux sont supprimés, tout en conservant une qualité de premier ordre.

Déroulement d'une autoproduction traditionnelle

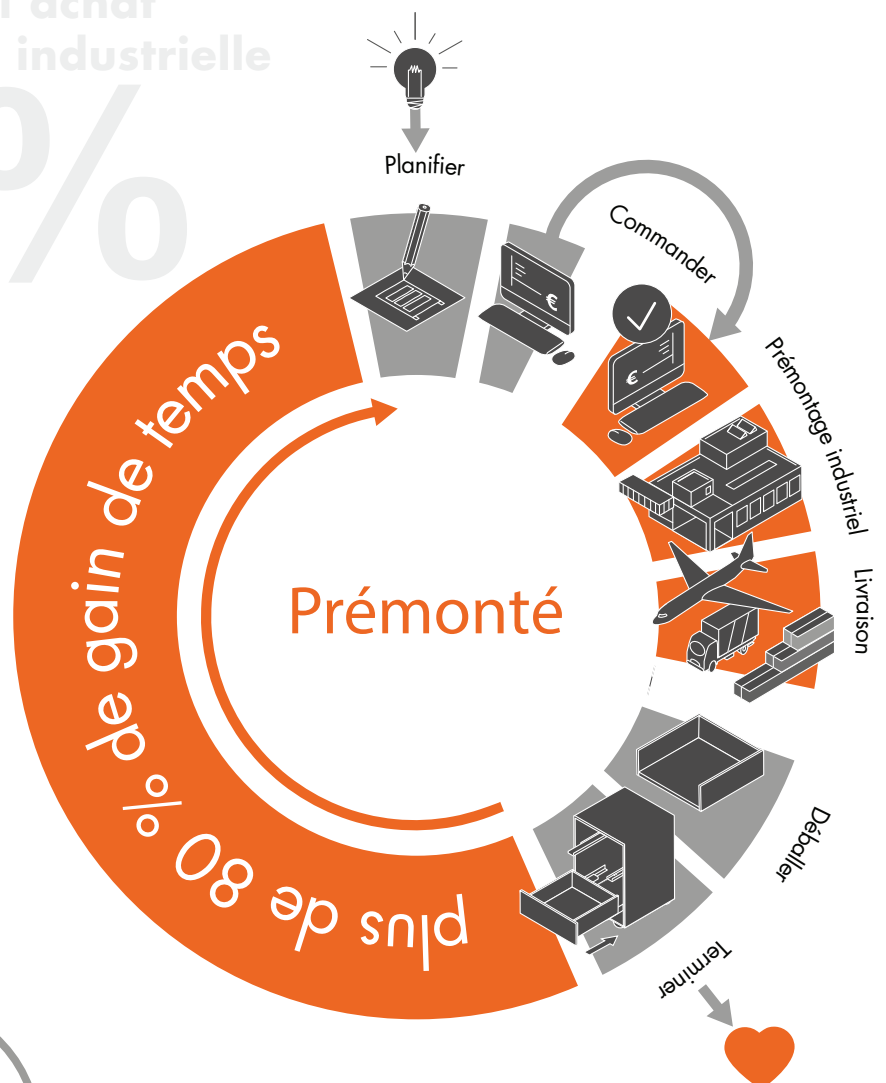
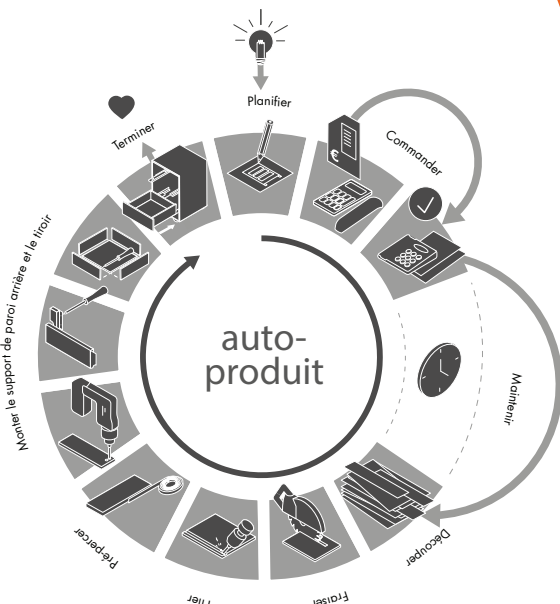

Avec le configurateur de tiroirs complets, vous pouvez configurer des tiroirs personnalisés à partir d'une unité.

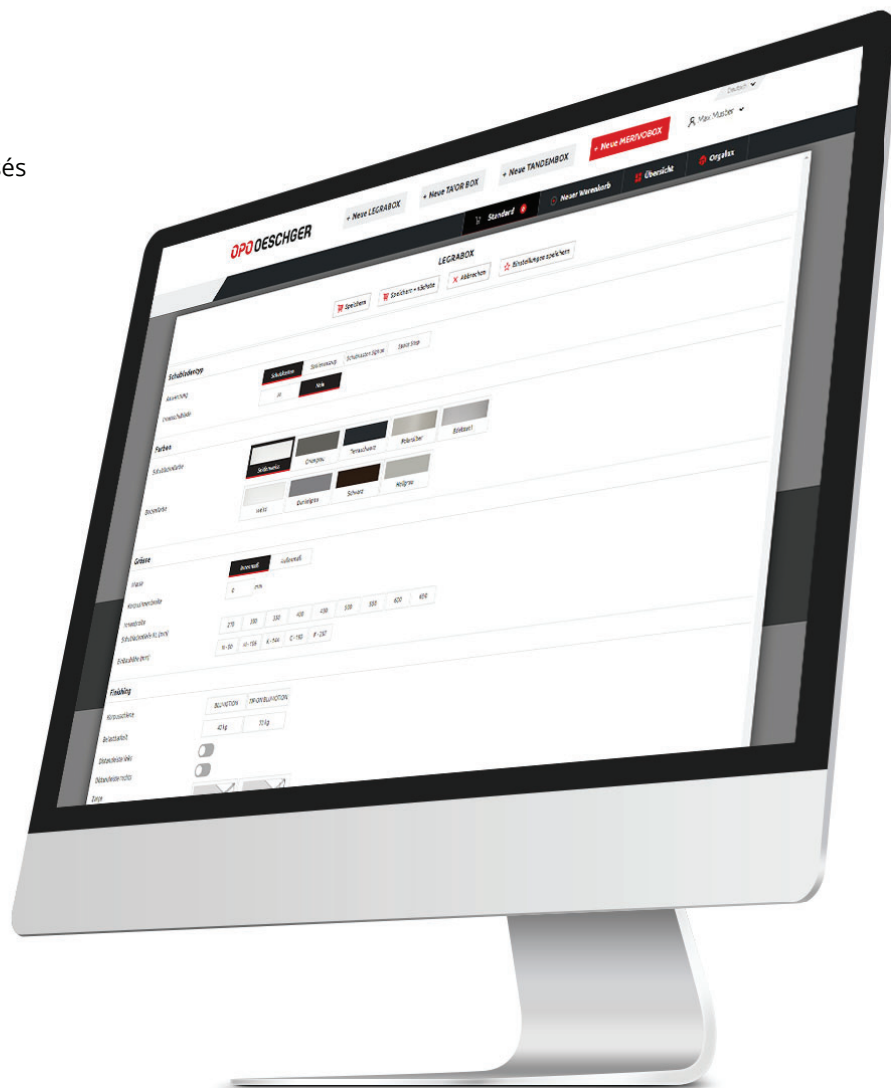

Le nouveau configurateur en ligne permet de composer individuellement les tiroirs complets LEGRABOX, MERIVOBX, TA'OR BOX et TANDEMBOX et de les transférer directement dans le panier de notre shop de e-commerce pour le passage de la commande.



LEGRABOX pure/ LEGRABOX free



TA'OR BOX



MERIVOBX



TANDEMBOX

Des avantages qui parlent d'eux-mêmes :

- Disponibilité du configurateur 24 heures sur 24
- Planification individuelle des tiroirs sur mesure, dès une unité
- Traitement rapide et simple des commandes, transparence immédiate des prix
- Possibilité de désélectionner les articles non nécessaires tels que les fixations frontales, les caches, etc.
- Choix entre emballage individuel ou suremballage durable (à partir de quatre tiroirs)
- Livraison des articles commandés dans un délai de quelques jours ouvrables
- Commande possible avec/sans coulisse invisible BLUM 40/70 kg
- Possibilité de commander en option des revêtements de rayon et des casiers pour couverts

Utiliser maintenant le configurateur rapidement et facilement
opo.ch/configurateurs



(Vous devez être connecté dans le shop de e-commerce d'OPO)

Jeux de tiroirs complets avec **coulisse 40 kg**, confection propre pour parois arrière en bois

Espace nécessaire en hauteur 85.5 – 209 mm

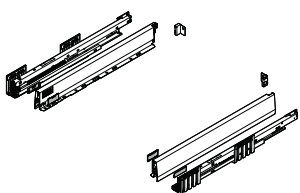

Tiroir contenu:

- 1 paire de côtés G/D avec caches
- 1 paire de supports de paroi arrière en bois G/D
- 1 paire de coulisses BLUMOTION 450 B **40 kg**
- pour des largeurs individuelles

Les fixations frontales doivent être commandées séparément, voir la page 36

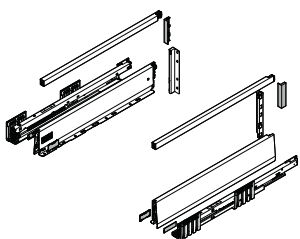

Contenu reling / Boxcap / Boxcover:

- 1 paire de côtés G/D avec caches
- 1 paire de supports de paroi arrière en bois G/D
- 1 paire reling / Boxcap / Boxcover
- 1 paire de coulisses BLUMOTION 450 B **40 kg**
- pour des largeurs individuelles

Les fixations frontales doivent être commandées séparément, voir la page 36

Capuchons de recouvrement pour paroi arrière doivent être commandés séparément, voir la page 9

Haut. du syst. N 68.5 mm

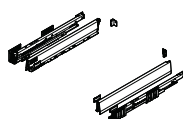

Jeu de tiroir sous cuisinière N | **40 kg** | espace nécessaire 85.5 mm

Longueur nominale	blanc soie	gris indium	gris orion
400 mm	53.705.04	53.745.04	53.725.04
450 mm	53.705.05	53.745.05	53.725.05
500 mm	53.705.06	53.745.06	53.725.06
550 mm	53.705.07	53.745.07	53.725.07

Jeux de tiroirs complets avec **coulisse 40 kg**, confection propre pour parois arrière en bois
Espace nécessaire en hauteur 85.5 – 209 mm

Hauteur du système M 91 mm

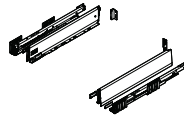

Jeux de tiroirs/tiroirs intérieurs M | **40 kg** | espace nécessaire 108 mm

Longueur nominale	blanc soie	gris indium	gris orion
270 mm	53.705.11	53.745.11	53.725.11
300 mm	53.705.12	53.745.12	53.725.12
350 mm	53.705.13	53.745.13	53.725.13
400 mm	53.705.14	53.745.14	53.725.14
450 mm	53.705.15	53.745.15	53.725.15
500 mm	53.705.16	53.745.16	53.725.16
550 mm	53.705.17	53.745.17	53.725.17
600 mm	53.705.18	53.745.18	53.725.18

Hauteur du système K 129 mm

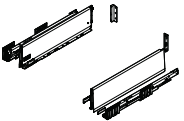

Jeux de tiroirs/tiroirs intérieurs K | **40 kg** | espace nécessaire 146 mm

Longueur nominale	blanc soie	gris indium	gris orion
300 mm	53.705.22	53.745.22	53.725.22
350 mm	53.705.23	53.745.23	53.725.23
400 mm	53.705.24	53.745.24	53.725.24
450 mm	53.705.25	53.745.25	53.725.25
500 mm	53.705.26	53.745.26	53.725.26
550 mm	53.705.27	53.745.27	53.725.27
600 mm	53.705.28	53.745.28	53.725.28

Hauteur du système E 192 mm

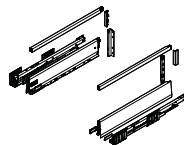

Jeux de tiroirs à casseroles/intérieurs M/E - reling | **40 kg** | espace nécessaire 209 mm

Longueur nominale	blanc soie	gris indium	gris orion
270 mm	53.705.31	53.745.31	53.725.31
300 mm	53.705.32	53.745.32	53.725.32
350 mm	53.705.33	53.745.33	53.725.33
400 mm	53.705.34	53.745.34	53.725.34
450 mm	53.705.35	53.745.35	53.725.35
500 mm	53.705.36	53.745.36	53.725.36
550 mm	53.705.37	53.745.37	53.725.37
600 mm	53.705.38	53.745.38	53.725.38

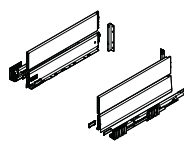

Jeux de tiroirs à casseroles/intérieurs M/E - Boxcap, acier | **40 kg** | espace nécessaire 209 mm

Longueur nominale	blanc soie	gris indium	gris orion
270 mm	53.705.41	53.745.41	53.725.41
300 mm	53.705.42	53.745.42	53.725.42
350 mm	53.705.43	53.745.43	53.725.43
400 mm	53.705.44	53.745.44	53.725.44
450 mm	53.705.45	53.745.45	53.725.45
500 mm	53.705.46	53.745.46	53.725.46
550 mm	53.705.47	53.745.47	53.725.47
600 mm	53.705.48	53.745.48	53.725.48

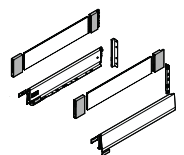

Jeux de tiroirs à casseroles/intérieurs M/E - Boxcover, verre | **40 kg** | espace nécessaire 209 mm

Longueur nominale	blanc soie	gris indium	gris orion
450 mm	53.705.55	53.745.55	53.725.55
500 mm	53.705.56	53.745.56	53.725.56
550 mm	53.705.57	53.745.57	53.725.57
600 mm	53.705.58	53.745.58	53.725.58

Capuchons de recouvrement pour paroi arrière doivent être commandés séparément, voir la page 9

Jeux de tiroirs complets avec **coulisse 70 kg**, confection propre pour parois arrière en bois

Espace nécessaire en hauteur 108 – 209 mm

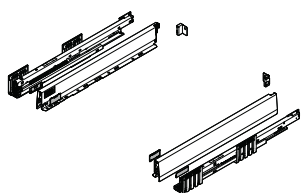

Tiroir contenu:

- 1 paire de côtés G/D avec caches
- 1 paire de supports de paroi arrière en bois G/D
- 1 paire de coulisses BLUMOTION 453 B **70 kg**
- pour des largeurs individuelles

Les fixations frontales doivent être commandées séparément, voir la page 36

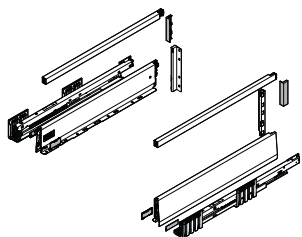

Reling / Boxcap / Boxcover contenu:

- 1 paire de côtés G/D avec caches
- 1 paire de supports de paroi arrière en bois G/D
- 1 paire reling / Boxcap / Boxcover
- 1 paire de coulisses BLUMOTION 453 B **70 kg**
- pour des largeurs individuelles

Tiroir pour poubelles contenu:

- 1 paire de côtés G/D avec caches
- 1 paire de supports de paroi arrière en bois G/D
- 1 paire reling / Boxcap / Boxcover
- 1 paire de coulisses BLUMOTION 453 BZ **70 kg** pour poubelles
- pour des largeurs individuelles

Les fixations frontales doivent être commandées séparément, voir la page 36

Capuchons de recouvrement pour paroi arrière doivent être commandés séparément, voir la page 9

Haut. du syst. M 91 mm

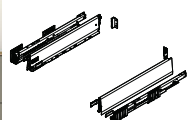

Jeu de tiroirs/tiroirs intérieurs M | **70 kg** | espace nécessaire 108 mm

Longueur nominale	blanc soie	gris indium	gris orion
450 mm	53.706.25	53.746.25	53.726.25
500 mm	53.706.26	53.746.26	53.726.26
550 mm	53.706.27	53.746.27	53.726.27
600 mm	53.706.28	53.746.28	53.726.28

Jeux de tiroirs complets avec **coulisse 70 kg**, confection propre pour parois arrière en bois
Espace nécessaire en hauteur 108 – 209 mm

Hauteur du syst. K 129 mm

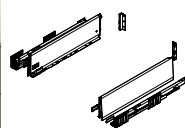

Jeu de tiroirs/tiroirs intérieurs K | **70 kg** | espace nécessaire 146 mm

Longueur nominale	blanc soie	gris indium	gris orion
450 mm	53.706.35	53.746.35	53.726.35
500 mm	53.706.36	53.746.36	53.726.36
550 mm	53.706.37	53.746.37	53.726.37
600 mm	53.706.38	53.746.38	53.726.38

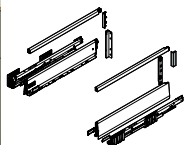

Jeu de tiroirs à casseroles/intérieurs M/E – reling | **70 kg** | espace nécessaire 209 mm

Longueur nominale	blanc soie	gris indium	gris orion
450 mm	53.706.45	53.746.45	53.726.45
500 mm	53.706.46	53.746.46	53.726.46
550 mm	53.706.47	53.746.47	53.726.47
600 mm	53.706.48	53.746.48	53.726.48

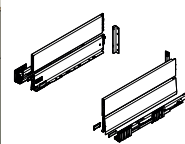

Jeu de tiroirs à casseroles/intérieurs M/E – Boxcap, acier | **70 kg** | espace nécessaire 209 mm

Longueur nominale	blanc soie	gris indium	gris orion
450 mm	53.706.55	53.746.54	53.726.55
500 mm	53.706.56	53.746.56	53.726.56
550 mm	53.706.57	53.746.57	53.726.57
600 mm	53.706.58	53.746.58	53.726.58

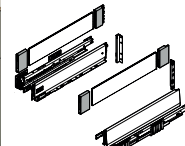

Jeu de tiroirs à casseroles/intérieurs M/E – Boxcover, verre | **70 kg** | espace nécess. 209 mm

Longueur nominale	blanc soie	gris indium	gris orion
450 mm	53.706.65	53.746.65	53.726.65
500 mm	53.706.66	53.746.66	53.726.66
550 mm	53.706.67	53.746.67	53.726.67
600 mm	53.706.68	53.746.68	53.726.68

Capuchons de recouvrement pour paroi arrière doivent être commandés séparément, voir la page 9

Jeu de tiroirs à casseroles pour système de déchets à poser M/E avec roulement à sortie totale 453 BZ

Hauteur du système E 192 mm

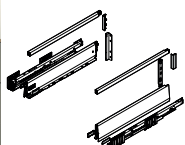

Jeu de tiroirs à casseroles – Reling | **70 kg** | espace nécessaire 209 mm

Longueur nominale	blanc soie	gris indium	gris orion
450 mm	53.706.75	53.746.75	53.726.75
500 mm	53.706.76	53.746.76	53.726.76
550 mm	53.706.77	53.746.77	53.726.77

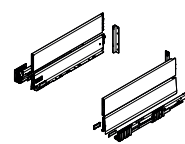

Jeu de tiroirs à casseroles – Boxcap, acier | **70 kg** | espace nécessaire 209 mm

Longueur nominale	blanc soie	gris indium	gris orion
450 mm	53.706.85	53.746.84	53.726.85
500 mm	53.706.86	53.746.86	53.726.86
550 mm	53.706.87	53.746.87	53.726.87

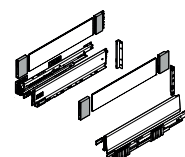

Jeu de tiroirs à casseroles – Boxcover, verre claire | **70 kg** | espace nécessaire 209 mm

Longueur nominale	blanc soie	gris indium	gris orion
500 mm	53.706.96	53.746.96	53.726.96
550 mm	53.706.97	53.746.97	53.726.97

Systèmes de déchets à poser, voir la page 10 – 13

Capuchons de recouvrement pour paroi arrière doivent être commandés séparément, voir la page 9

Jeux de côtés, confection propre pour parois arrière en bois

Espace nécessaire en hauteur 85.5 – 209 mm



Débords pour panneaux agglo de 16 mm

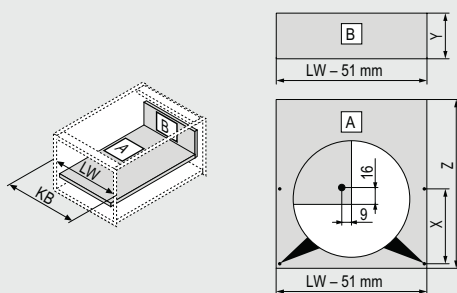

Dos bois	Y (mm)
Réglage en hauteur N/M/K/E	60,5/83/121/184
Longueur du fond	Z (mm)
Dos bois	NL - 26
Position du perçage sur le fond de tiroir	
Préperçage possible en cas d'utilisation d'une vis à tête plate	NL (mm) X (mm)
	> 400 256
KB	Largeur du corps de meuble
LW	Largeur intérieure du corps de meuble
NL	Longueur nominale

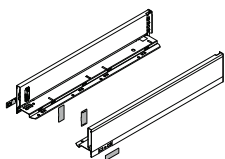

Contenu

- 1 paire de côtés gauche/droite avec caches

Les fixations frontales sont à commander séparément voir page 36



supports de paroi arrière en bois D/G



capuchons de recouvrement pour paroi arrière

Hauteur du système N 68.5 mm



Jeu de côtés de tiroirs sous cuisinière N | espace nécessaire 85.5 mm

Longueur nominale	blanc soie	gris indium	gris orion	N° d'usine
400 mm	53.700.04	53.740.04	53.720.04	470N4002S
450 mm	53.700.05	53.740.05	53.720.05	470N4502S
500 mm	53.700.06	53.740.06	53.720.06	470N5002S
550 mm	53.700.07	53.740.07	53.720.07	470N5502S
supports de paroi arrière N	53.700.41	53.740.41	53.720.41	ZB4N000S

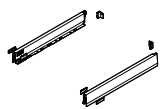

Hauteur du système M 91 mm



Jeu de côtés de tiroirs/tiroirs intérieurs M | espace nécessaire 108 mm

Longueur nominale	blanc soie	gris indium	gris orion	N° d'usine
270 mm	53.700.11	53.740.11	53.720.11	470M2702S
300 mm	53.700.12	53.740.12	53.720.12	470M3002S
350 mm	53.700.13	53.740.13	53.720.13	470M3502S
400 mm	53.700.14	53.740.14	53.720.14	470M4002S
450 mm	53.700.15	53.740.15	53.720.15	470M4502S
500 mm	53.700.16	53.740.16	53.720.16	470M5002S
550 mm	53.700.17	53.740.17	53.720.17	470M5502S
600 mm	53.700.18	53.740.18	53.720.18	470M6002S
supports de paroi arrière M	53.700.42	53.740.42	53.720.42	ZB4M000S

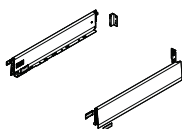

Hauteur du système K 129 mm



Jeu de côtés de tiroirs/tiroirs intérieurs K | espace nécessaire 146 mm

Longueur nominale	blanc soie	gris indium	gris orion	N° d'usine
300 mm	53.700.32	53.740.32	53.720.32	470K3002S
350 mm	53.700.33	53.740.33	53.720.33	470K3502S
400 mm	53.700.34	53.740.34	53.720.34	470K4002S
450 mm	53.700.35	53.740.35	53.720.35	470K4502S
500 mm	53.700.36	53.740.36	53.720.36	470K5002S
550 mm	53.700.37	53.740.37	53.720.37	470K5502S
600 mm	53.700.38	53.740.38	53.720.38	470K6002S
supports de paroi arrière K	53.700.43	53.740.43	53.720.43	ZB4K000S

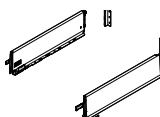

Jeux de côtés, confection propre pour parois arrière en bois

Espace nécessaire en hauteur 85.5 – 209 mm

Hauteur du système E 192 mm

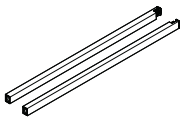

Paire reling, acier, pour hauteur châssis M avec hauteur du système E | espace nécessaire 209 mm

Longueur nominale	blanc soie	gris indium	gris orion	No d'usine
270 mm	53.700.51	53.740.51	53.720.51	ZR4.270RS.E
300 mm	53.700.52	53.740.52	53.720.52	ZR4.300RS.E
350 mm	53.700.53	53.740.53	53.720.53	ZR4.350RS.E
400 mm	53.700.54	53.740.54	53.720.54	ZR4.400RS.E
450 mm	53.700.55	53.740.55	53.720.55	ZR4.450RS.E
500 mm	53.700.56	53.740.56	53.720.56	ZR4.500RS.E
550 mm	53.700.57	53.740.57	53.720.57	ZR4.550RS.E
600 mm	53.700.58	53.740.58	53.720.58	ZR4.600RS.E
supports de paroi arrière M/E	53.700.44	53.740.44	53.720.44	ZB4E000S
capuchons de recouvrement pour paroi arrière M/E	53.700.60	53.740.60	53.720.60	ZB4E00AK

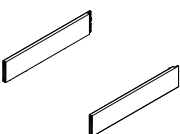

Paire Boxcap, acier, pour hauteur châssis M avec hauteur du système E | espace nécessaire 209 mm

Longueur nominale	blanc soie	gris indium	gris orion	No d'usine
270 mm	53.700.81	53.740.91	53.720.81	ZL4.270S.E
300 mm	53.700.82	53.740.82	53.720.82	ZL4.300S.E
350 mm	53.700.83	53.740.83	53.720.83	ZL4.350S.E
400 mm	53.700.84	53.740.84	53.720.84	ZL4.400S.E
450 mm	53.700.85	53.740.85	53.720.85	ZL4.450S.E
500 mm	53.700.86	53.740.86	53.720.86	ZL4.500S.E
550 mm	53.700.87	53.740.87	53.720.87	ZL4.550S.E
600 mm	53.700.88	53.740.88	53.720.88	ZL4.600S.E
supports de paroi arrière M/E	53.700.44	53.740.44	53.720.44	ZB4E000S



Boxcover avant / arrière pour hauteur châssis M avec hauteur du système E | espace nécessaire 209 mm

	blanc soie	gris indium	gris orion	No d'usine
Boxcover M/E	53.700.72	53.740.42	53.720.72	ZL4M00808
supports de paroi arrière M/E	53.700.44	53.740.44	53.720.44	ZB4E000S

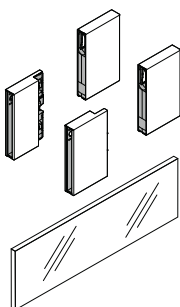

Éléments d'insertion, verre claire épaisseur 8 mm, pour hauteur châssis M avec hauteur du système E | espace nécessaire 209 mm

Longueur nominale	verre claire	No d'usine
450 mm	53.760.75	ZE4M360G
500 mm	53.760.76	ZE4M410G
550 mm	53.760.77	ZE4M460G
600 mm	53.760.78	ZE4M510G

dim. de coupe: éléments d'insertion: LN - 90 mm

Systèmes de déchets à poser dans les tiroirs

Hauteur E

MÜLLEX

Système de déchets à poser MÜLLEX X-LINE utilisable avec une coulisse de 70 kg

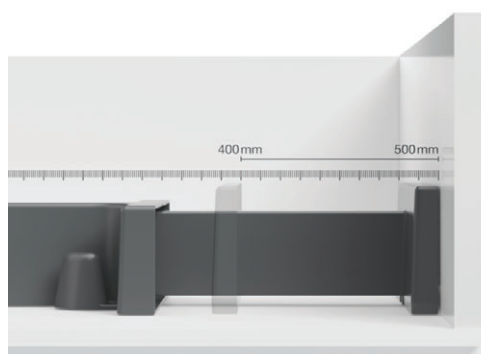

SERVO-DRIVE uno

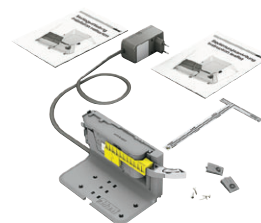

SERVO-DRIVE
by Blum

pour systèmes
de déchets sur
ped

No d'OPO
53.915.61

Contenu :

- Système de déchets à cliquet réglable
- Tiroir coulissant / Couvercle métallique

Système de déchets à poser MÜLLEX X-LINE Premium, avec tiroir de range. en plastique, roulement à extension complète incl.



X-LINE X55/X60 L5/M5 Premium

No d'OPO	modèle	type	hauteur	largeur meuble	longueur nominale	épaisseur latérale
53.447.03	X55	L5	414 mm	550 mm	450 - 500 mm	16 - 19 mm
53.447.05	X60	L5	414 mm	600 mm	450 - 500 mm	16 - 19 mm
53.447.04	X55	M5	367 mm	550 mm	450 - 500 mm	16 - 19 mm
53.447.08	X60	M5	367 mm	600 mm	450 - 500 mm	16 - 19 mm



X-LINE X55/X60 L7/M7/M17 Premium

No d'OPO	modèle	type	hauteur	largeur meuble	longueur nominale	épaisseur latérale
53.447.30	X55	L7	414 mm	550 mm	450 - 500 mm	16 - 19 mm
53.447.35	X60	L7	414 mm	600 mm	450 - 500 mm	16 - 19 mm
53.447.31	X55	M7	367 mm	550 mm	450 - 500 mm	16 - 19 mm
53.447.36	X60	M7	367 mm	600 mm	450 - 500 mm	16 - 19 mm
53.447.61	X55	M17	367 mm	550 mm	450 - 500 mm	16 - 19 mm
53.447.60	X60	M17	367 mm	600 mm	450 - 500 mm	16 - 19 mm

Système de déchets à poser MÜLLEX X-LINE Basic, avec tiroir de rangement en plastique, roulement à simple extension incl.



X-LINE X55/60 L5/M5 Basic

No d'OPO	modèle	type	hauteur	largeur meuble	longueur nominale	épaisseur latérale
53.449.13	X55	L5	414 mm	550 mm	450 - 500 mm	16 - 19 mm
53.449.15	X60	L5	414 mm	600 mm	450 - 500 mm	16 - 19 mm
53.449.14	X55	M5	367 mm	550 mm	450 - 500 mm	16 - 19 mm
53.449.18	X60	M5	367 mm	600 mm	450 - 500 mm	16 - 19 mm



X-LINE X 40/55/60 L7/M7/M17 Basic

No d'OPO	modèle	type	hauteur	largeur meuble	longueur nominale	épaisseur latérale
53.449.50	X55	L7	414 mm	550 mm	450 - 500 mm	16 - 19 mm
53.449.55	X60	L7	414 mm	600 mm	450 - 500 mm	16 - 19 mm
53.449.51	X55	M7	367 mm	550 mm	450 - 500 mm	16 - 19 mm
53.449.56	X60	M7	367 mm	600 mm	450 - 500 mm	16 - 19 mm
53.447.67	X40	M17	367 mm	400 mm	450 - 500 mm	16 - 19 mm
53.447.66	X55	M17	367 mm	550 mm	450 - 500 mm	16 - 19 mm
53.447.65	X60	M17	367 mm	600 mm	450 - 500 mm	16 - 19 mm

Système de déchets à poser MÜLLEX X-LINE Basic, avec couvercle métallique fixe



X-LINE 80/90 L6 Basic

No d'OPO	modèle	type	hauteur	largeur meuble	longueur nominale	épaisseur latérale
53.449.21	X80	L6	414 mm	800 mm	450 - 500 mm	16 - 19 mm
53.449.26	X90	L6	414 mm	900 mm	450 - 500 mm	16 - 19 mm

Séparateur X-Line pour séparer le récipient de 40 ou 35 litres en 1 récipient avec deux sacs poubelle de 17 litres, voir 53.449.60

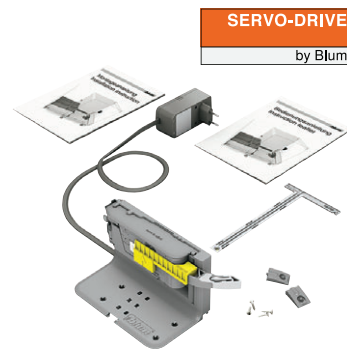

SERVO-DRIVE uno pour systèmes de déchets sur pied

No d'OPO	désignation
53.915.61	SERVO-DRIVE uno

Système de déchets à poser PEKA Oeko Universal – utilisable avec une coulisse de 70 kg

Contenu :

- Système de déchets avec / * sans tapis de sol
- Tablette coulissante en métal / couvercle en métal



Système de déchets à poser PEKA Oeko Universal 40, avec tablette coulissante en métal

No d'OPO	tapis de sol	type	hauteur	largeur meuble	longueur nominale	épaisseur latérale
53.433.20	avec	40+6+1.2	443/463 mm	550 mm	450 mm	16 mm
53.433.24	avec	40+6+1.2	443/463 mm	600 mm	450 mm	16 mm
53.433.60	sans*	40+6+1.2	443/463 mm	550/600 mm	450 mm	16 - 19 mm
53.433.30	avec	40+17	443/463 mm	600 mm	450 mm	16 mm
53.433.61	sans*	40+17	443/463 mm	600 mm	450 mm	16 - 19 mm
53.433.40	avec	40	443/463 mm	450 mm	450 mm	16 mm
53.433.44	avec	40	443/463 mm	500 mm	450 mm	16 mm
53.433.62	sans*	40	443/463 mm	450/500 mm	450 mm	16 - 19 mm



Système de déchets à poser PEKA Oeko Universal 17, avec tablette coulissante en métal

No d'OPO	tapis de sol	type	hauteur	largeur meuble	longueur nominale	épaisseur latérale
54.024.45	sans*	17+17	433 mm	450/500 mm	450 mm	16 - 19 mm
54.024.44	sans*	17+17+17	443 mm	600 mm	450 mm	16 - 19 mm



Système de déchets à poser PEKA Oeko Universal 40 Spider, avec tablette coulissante en métal

No d'OPO	tapis de sol	type	hauteur	largeur meuble	longueur nominale	épaisseur latérale
53.433.52	avec	40 Spider	443/463 mm	600 mm	450 mm	16 mm
53.433.53	avec	40 Spider	443/463 mm	600 mm	450 mm	19 mm
53.433.07	sans*	40 Spider	443/463 mm	600 mm	450 mm	16 - 19 mm



Système de déchets à poser PEKA Oeko Universal 40 Bag, avec tablette coulissante en métal

No d'OPO	tapis de sol	type	hauteur	largeur meuble	longueur nominale	épaisseur latérale
53.433.57	avec	40 Bag	443/463 mm	600 mm	450 mm	16 mm
53.433.58	avec	40 Bag	443/463 mm	600 mm	450 mm	19 mm
53.433.08	sans*	40 Bag	443/463 mm	600 mm	450 mm	16 - 19 mm



Système de déchets à poser PEKA Oeko Universal 40+17, avec couvercle métallique fixe

No d'OPO	tapis de sol	type	hauteur	largeur meuble	longueur nominale	épaisseur latérale
54.024.42	sans*	40+17+17	425 mm	900 mm	450 mm	16 - 19 mm
54.024.43	sans*	40+17+17+6+1.2	425 mm	900 mm	450 mm	16 - 19 mm



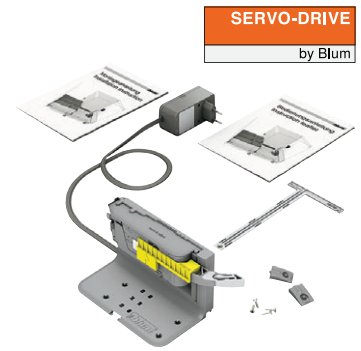

SERVO-DRIVE uno pour systèmes de déchets sur pied

No d'OPO	Désignation
53.915.61	SERVO-DRIVE uno

Système de déchets à poser FRANKE 350, utilisable avec une coulisse de 70 kg

Contenu :

- Système de déchets avec casier du fond en plastique
- Tiroir coulissant / couvercle métallique



Système de déchets à poser FRANKE Série 350 Composta 55/60

avec tiroir coulissant		avec couvercle métallique				
No d'OPO	No d'OPO	type	hauteur	largeur meuble	longueur nominale	épaisseur latérale
53.428.21	53.428.20	55	458 mm	550 mm	450 mm	16 - 19 mm
53.428.23	53.428.22	60	458 mm	600 mm	450 mm	16 - 19 mm
53.428.25	53.428.24	60EU	437 mm	600 mm	450 mm	16 - 19 mm



Système de déchets à poser FRANKE Série 350 Varia 55/60

avec tiroir coulissant		avec couvercle métallique				
No d'OPO	No d'OPO	type	hauteur	largeur meuble	longueur nominale	épaisseur latérale
53.428.36	53.428.35	55	458 mm	550 mm	450 mm	16 - 19 mm
53.428.38	53.428.37	60	458 mm	600 mm	450 mm	16 - 19 mm



Système de déchets à poser FRANKE Série 350 Varia 40/45

avec couvercle métallique						
No d'OPO		type	hauteur	largeur meuble	longueur nominale	épaisseur latérale
53.428.30		40	458 mm	400 mm	450 mm	16 - 19 mm
53.428.31		45	458 mm	450 mm	450 mm	16 - 19 mm



Système de déchets à poser FRANKE Série 350 Varia 50

avec tiroir coulissant		avec couvercle métallique				
No d'OPO	No d'OPO	type	hauteur	largeur meuble	longueur nominale	épaisseur latérale
53.428.33	53.428.32	50	458 mm	500 mm	450 mm	16 - 19 mm



Système de déchets à poser FRANKE Série 350 Composta 90

avec tiroir coulissant						
No d'OPO		type	hauteur	largeur meuble	longueur nominale	épaisseur latérale
54.004.72		90	458 mm	550 mm	450 mm	16 - 19 mm

Bloc tiroir Mediabox avec prises 230 V et ports USB



Multiprise avec jeu de chaînes porte-câble d'alimentation en énergie autoportantes pour le montage dans les tiroirs.

No d'OPO	raccord	prises	L/H/P
51.360.95	T12/GST1813	3 T13 / 2 USB A	225/56/75 mm
51.360.96	T12/GST1813	2 T13 / 1 USB A/C	225/56/75 mm

Grille de séparation pour bouteilles Spider

Compatible avec les systèmes de déchets ultra-larges, pour paroi arrière, en bois de 16 mm, largeur de corps de meuble : 800 - 1200 mm, longueur nominale : 450



No d'OPO	couleur	L/H/P
54.024.25	blanc	195/44/418 mm
54.024.26	anthracite	195/44/418 mm

Détecteur d'eau Leck-Puck



Dès qu'il constate la présence de petites quantités d'eau, le dispositif Leck-Puck à piles se manifeste par un signal d'alarme.

No d'OPO	couleur	ø	hauteur
53.195.05	noir/bleu	85 mm	26 mm

Protect. contre les contacts accident. de la plaque de cuisson

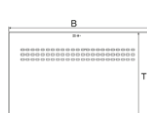
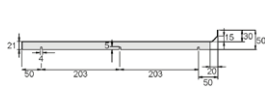
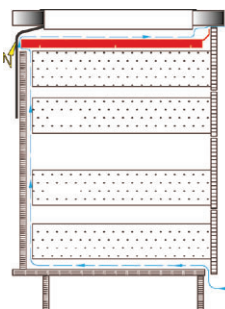

No d'OPO	profondeur	larg. meuble	épais. latérale
53.095.01	506 mm	550 mm	16 mm
53.095.02	506 mm	600 mm	16 mm
53.095.03	506 mm	800 mm	16 mm
53.095.05	506 mm	900 mm	16 mm

Protect. contre les contacts accident. de la plaque de cuisson

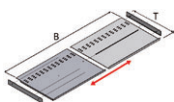

No d'OPO	profondeur	largeur meuble	épaisseur latérale
53.095.20	508 mm	450 - 700 mm	16/19 mm
53.095.21	508 mm	700 - 1 200 mm	16/19 mm

Escabeau pliant Step-Fix

Aluminium anthracite, pour montage mural ou sur socle, à partir d'une hauteur de socle de 105 mm



No d'OPO	largeur meuble	exécution
53.540.41	> 550 mm	Escalier pliant
53.540.43	-	Support p. escabeau pliant
53.540.44	-	Support mural

Système d'ouverture sans poignée HETTICH Easys pour réfrigérateurs



Jeu complet pour ouvrir les réfrigérateurs sans poignée avec une hauteur de montage de faible encombrement

No d'OPO	largeur meuble	hauteur de montage
92.108.48	500 - 600 mm	22 mm

Casier en aluminium

Protection contre l'eau et la saleté pour le fond des caissons à déchets, profondeur : 538 mm, épaisseur des côtés : 16 mm



1 unité	10 pièces	largeur meuble
53.195.10	53.195.20	500 mm
53.195.11	53.195.21	550 mm
53.195.12	53.195.22	600 mm

Revêtement de rayon de protection contre l'eau «aqua-non»

en matière synthétique élastique de haute qualité, avec creux hémisphériques pour retenir les gouttes d'eau.



No d'OPO	couleur	L/P	épaisseur
53.195.01	blanc	1 200/550 mm	2.2 mm
53.195.02	gris graphite	1 200/550 mm	2.2 mm

Renfort de couvercle de plaque de cuisson, acier inoxydable

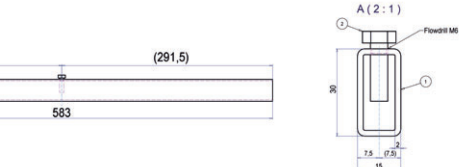

No d'OPO	L/P/H	largeur meuble	épaisseur latérale
53.095.70	583/15/30 mm	600 mm	16/19 mm
53.095.71	883/15/30 mm	900 mm	16/19 mm
53.095.72	1183/15/30 mm	1 200 mm	16/19 mm

Équerres d'appui p. appareils de cuisine encastrés, acier



No d'OPO	L/P/H	épaisseur latérale
53.095.60	384/45/38 mm	16/19 mm
53.095.61	480/45/38 mm	16/19 mm

Aspirateur de socle encastré RITTER BVC 10

pour le montage dans les socles de meubles à partir d'une hauteur de socle de 105 mm,



No d'OPO	largeur meuble	exécution
53.540.49	> 400 mm	Aspirateur de socle
53.540.51	-	Jeu de tuyaux

Organisation intérieure pour tiroir MOVE



Casiers pour couverts 300

	bois massif	chêne	nature	peint
haut. systè.	No d'OPO	long. nom.	largeur	hauteur
M/K	53.042.01	500 mm	300 mm	43 mm



Bac

	bois massif	chêne	nature	peint
haut. systè.	No d'OPO	long. nom.	largeur	hauteur
M/K	53.042.02	500 mm*	300 mm	43 mm

* 4x bac avec profondeur 118 mm = long. nominale 500 mm



Module de complément 550 mm

	bois massif	chêne	nature	peint
haut. systè.	No d'OPO	profondeur	largeur	hauteur
M/K	53.042.19	50 mm	600 mm	43 mm
M/K	53.042.20	50 mm	1200 mm	43 mm



Insert croix

	bois massif	chêne	nature	peint
haut. systè.	No d'OPO	long. nom.	largeur	hauteur
M/K	53.042.06	500 mm	137 mm	38 mm



Support de films

	bois massif	chêne	nature	peint
haut. systè.	No d'OPO	long. nom.	largeur	hauteur
M/K	53.042.05	500 mm	137 mm	38 mm



Insert à épices grande

	bois massif	chêne	nature	peint
haut. systè.	No d'OPO	long. nom.	largeur	hauteur
M/K	53.042.08	500 mm	137 mm	8 mm



Alu Clip MOVE

	aluminium	nature	eloxiert	
haut. systè.	No d'OPO	profondeur	largeur	hauteur
M/K	53.042.14	14 mm	40 mm	9 mm

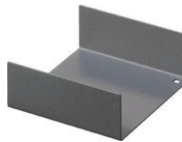

Diviseur

	acier	noir	graphite	
haut. systè.	No d'OPO	profondeur	largeur	hauteur
M/K	53.042.15	111 mm	106 mm	38 mm



Insert multifonction 150

	bois massif	chêne	nature	peint
haut. systè.	No d'OPO	long. nom.	largeur	hauteur
M/K	53.042.03	500 mm	150 mm	43 mm



Insert à épices biseau, en trois parties

	bois massif	chêne	nature	peint
haut. systè.	No d'OPO	long. nom.	largeur	hauteur
M/K	53.042.07	500 mm	137 mm	27 mm



Bloc de couteaux

	bois massif	chêne	nature	peint
haut. systè.	No d'OPO	long. nom.	largeur	hauteur
M/K	53.042.04	500 mm	187 mm	26 mm



Boîtes en inox

	acier inoxydable	brossé / mat	
exécution	No d'OPO	ø	hauteur
1 Saupoudr. grand ouverture	53.040.11	60 mm	62 mm
2 Saupoudr. petite ouverture	53.040.12	60 mm	62 mm
3 Salière	53.040.13	60 mm	62 mm
4 Poivrière	53.040.14	60 mm	62 mm
5 Boîte à couvercle acrylique	53.040.15	60 mm	62 mm
6 Saupoudreuse	53.040.16	60 mm	57 mm



C'est maintenant rapide et facile avec les configurateurs en ligne MOVE
opo.ch/move-configurateurs



Bac Bowl

bois massif	chêne	nature	peint		
haut. systè.	No d'OPO	long. nom.	largeur	hauteur	
M/K	53.042.21	500 mm*	300 mm	43 mm	

* 2x bac Bowl avec profondeur 236 mm = long. nominale 500 mm

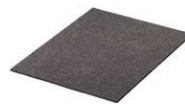

Insert en feutre Bowl

feutre	nature			
haut. systè.	No d'OPO	profondeur	largeur	hauteur
M/K	53.042.23	223 mm	287 mm	3 mm



Insert en forme de croix Bowl

bois massif	chêne	nature	peint		
haut. systè.	No d'OPO	profondeur	largeur	hauteur	
M/K	53.042.22	423 mm	287 mm	36 mm	



Insert en feutre

feutre	nature			
haut. systè.	No d'OPO	long. nom.	largeur	hauteur
M/K/E	53.042.24	500 mm	1200 mm	3 mm



Boîte 1 pour tiroir à casseroles

bois massif	chêne	nature	peint		
haut. systè.	No d'OPO	long. nom.	largeur	hauteur	
E	53.042.10	500 mm	236 mm	110 mm	



Boîte 2 pour tiroir à casseroles

bois massif	chêne	nature	peint		
haut. systè.	No d'OPO	long. nom.	largeur	hauteur	
E	53.042.11	500 mm*	136 mm	110 mm	

* 2x boîte 2 avec profondeur 236 mm = long. nominale 500 mm

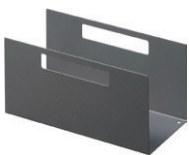

Divideur en U avec poignée boîte 1+2

acier	noir	graphite			
haut. systè.	No d'OPO	profondeur	largeur	hauteur	
E	53.042.17	219 mm	99 mm	102 mm	



Boîte 3 pour tiroir à casseroles

bois massif	chêne	nature	peint		
haut. systè.	No d'OPO	long. nom.	largeur	hauteur	
E	53.042.12	500 mm*	236 mm	43 mm	

* 2x boîte 3 avec profondeur 236 mm = long. nominale 500 mm

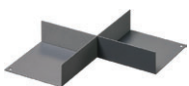

Croix boîte Box 2 + 3

acier	noir	graphite			
haut. systè.	No d'OPO	profondeur	largeur	hauteur	
E	53.042.16	223 mm	223 mm	38 mm	



Boîte 4 armoire suspendue

bois massif	chêne	nature	peint		
larg. du caisson	No d'OPO	profondeur	largeur	hauteur	
275-1200 mm	53.042.13	300 mm	118 mm	90 mm	

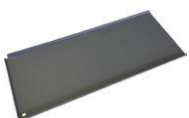

Système antidérapant pour boîte 4

acier	noir	graphite			
larg. du caisson	No d'OPO	profond.	largeur	hauteur	
275-1200 mm	53.042.18	302 mm	121 mm	6 mm	

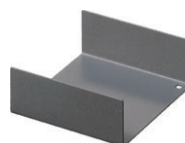

Diviseur

acier	noir	graphite			
haut. systè.	No d'OPO	profondeur	largeur	hauteur	
M/K	53.042.15	111 mm	106 mm	38 mm	

Organisation intérieure pour tiroir MOVE

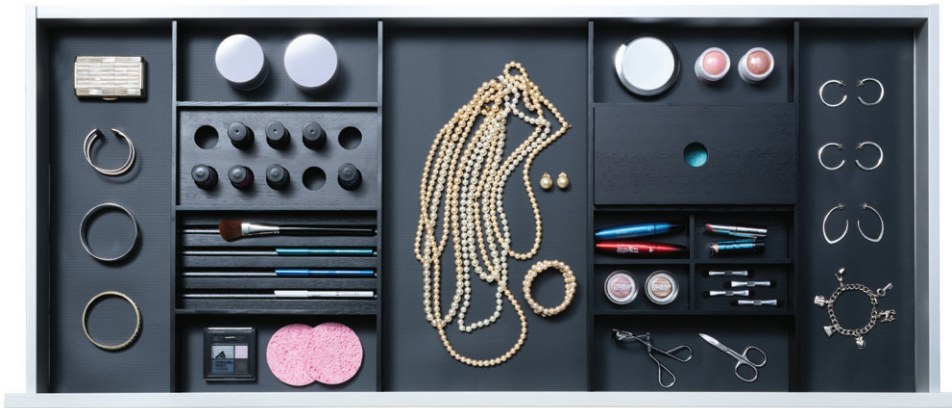

Cadre à insérer bas, profondeur 472 mm

bois massif	frêne	noir	peint	
haut. systè.	No d'OPO	long. nom.	largeur	hauteur
M/K	53.042.29	500 mm	268 mm	43 mm



Insert pour rouges à lèvres, vernis à ongles au ø 30 mm

bois massif	frêne	noir	peint	
haut. systè.	No d'OPO	profondeur	largeur	hauteur
M/K	53.042.31	125 mm	255 mm	29 mm

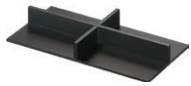

Insert en forme de croix bas

bois massif	frêne	noir	peint	
haut. systè.	No d'OPO	profondeur	largeur	hauteur
M/K	53.042.32	125 mm	255 mm	29 mm

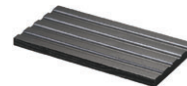

Casier à maquillage

bois massif	frêne	noir	peint	
haut. systè.	No d'OPO	profondeur	largeur	hauteur
M/K	53.042.33	125 mm	255 mm	12 mm



Bac bas

bois massif	frêne	noir	peint	
haut. systè.	No d'OPO	profondeur	largeur	hauteur
M/K	53.042.34	125 mm	255 mm	55 mm



Cadre à insérer haut, profondeur 472 mm

bois massif	frêne	noir	peint	
haut. systè.	No d'OPO	long. nom.	largeur	hauteur
E	53.042.39	500 mm	276 mm	110 mm



Casier haut

bois massif	frêne	noir	peint	
haut. systè.	No d'OPO	profondeur	largeur	hauteur
E	53.042.37	129 mm	259 mm	156 mm



Insert en forme de croix haut

bois massif	frêne	noir	peint	
haut. systè.	No d'OPO	profondeur	largeur	hauteur
E	53.042.38	129 mm	259 mm	100 mm



Couvercle pour le bac haut/bas

bois massif	frêne	noir	peint	
haut. systè.	No d'OPO	profondeur	largeur	hauteur
M/K/E	53.042.35	125 mm	255 mm	8 mm

Système d'organisation pour siphon pour tiroirs



Système d'organisation pour siphon banio, longueur nominale 270 - 500 mm

hauteur du système	blanc soie	noir	translucide
M/K	53.066.50	53.066.52	-
bacs (3 bacs)	-	-	53.066.55



Découpe du siphon angulaire, dès longueur nominale 300

hauteur	blanc	gris	anthracite
52 mm	92.783.44	92.783.42	92.783.43

Organisation intérieure pour tiroir AMBIA-LINE design bois



Casiers pour couverts BLUM AMBIA-LINE 300 pour tiroir avec hauteur du système M/K



Cadre

essence	Bardolino chêne	Nebraska chêne	
longueur nominale	blanc soie	gris orion	No d'usine
450 mm	53.901.40	53.901.45	ZC7S450BH3
500 mm	53.901.41	53.901.46	ZC7S500BH3
550 mm	53.901.42	53.901.47	ZC7S550BH3
600 mm	53.901.43	53.901.48	ZC7S600BH3
650 mm	53.901.44	53.901.49	ZC7S650BH3

BLUM AMBIA-LINE 242 pour tiroirs



Cadre

essence	Bardolino chêne	Nebraska chêne	
hauteur du système	blanc soie	gris orion	No d'usine
M/K	53.901.55	53.901.56	ZC7S300RHU



Séparateur transversal

hauteur du système	Bardolino chêne	Nebraska chêne	No d'usine
M/K	53.901.60	53.901.61	ZC7Q0U0SH

BLUM AMBIA-LINE 100 pour tiroirs, avec hauteur du système M/K



Cadre

essence	Bardolino chêne	Nebraska chêne	
longueur nominale	blanc soie	gris orion	No d'usine
450 mm	53.901.40	53.901.45	ZC7S450RH1
500 mm	53.901.71	53.901.76	ZC7S500RH1
550 mm	53.901.72	53.901.77	ZC7S550RH1
600 mm	53.901.73	53.901.78	ZC7S600RH1
650 mm	53.901.74	53.901.79	ZC7S650RH1

Support de films/range-couteaux voir page 24



Séparateur transversal

essence	Bardolino chêne	Nebraska chêne	No d'usine
M/K	53.901.90	53.901.91	ZC7Q010SH

Organisation intérieure pour tiroir AMBIA-LINE design bois

BLUM AMBIA-LINE 200 pour tiroir avec hauteur du système M/K



Cadre			
essence	Bardolino chêne	Nebraska chêne	
longueur nominale	blanc soie	gris orion	No d'usine
450 mm	53.902.01	53.902.06	ZC7S450RH2
500 mm	53.902.02	53.902.07	ZC7S500RH2
550 mm	53.902.03	53.902.08	ZC7S550RH2
600 mm	53.902.04	53.902.09	ZC7S600RH2
650 mm	53.902.05	53.902.10	ZC7S650RH2

Support de films/range-couteaux voir page 24



Séparateur transversal			
hauteur du système	Bardolino chêne	Nebraska chêne	No d'usine
M/K	53.902.20	53.902.21	ZC7Q020SH

BLUM AMBIA-LINE 242 pour tiroir à casseroles



Cadre			
essence	Bardolino chêne	Nebraska chêne	
hauteur du système	blanc soie	gris orion	No d'usine
E	53.902.25	53.902.26	ZC7F300RHU



Séparateur transversal			
hauteur du système	Bardolino chêne	Nebraska chêne	No d'usine
E	53.902.30	53.902.31	ZC7Q000FH

BLUM AMBIA-LINE 218 pour tiroir à casseroles



Cadre			
essence	Bardolino chêne	Nebraska chêne	
hauteur du système	blanc soie	gris orion	No d'usine
E	53.902.35	53.902.36	ZC7F400RHP

Range-assiettes/range-épices voir page 24



Séparateur transversal			
hauteur du système	Bardolino chêne	Nebraska chêne	No d'usine
E	53.902.40	53.902.41	ZC7Q000FH



Casiers pour couverts BLUM AMBIA-LINE 300 pour tiroir avec hauteur du système M/K



Casiers pour couverts avec revêtement softtouch

longueur nominale	blanc soie	grigio indio	gris orion	No d'usine
450 mm	53.900.01	53.902.61	53.900.06	ZC7S450BS3
500 mm	53.900.02	53.902.62	53.900.07	ZC7S500BS3
550 mm	53.900.03	53.902.63	53.900.08	ZC7S550BS3
600 mm	53.900.04	53.902.64	53.900.09	ZC7S600BS3
650 mm	53.900.05	53.902.65	53.900.10	ZC7S650BS3

Cadre pour LEGRABOX BLUM AMBIA-LINE 242 pour tiroir

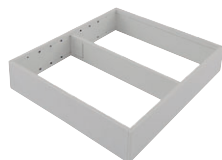

Cadre

hauteur du système	blanc soie	grigio indio	gris orion	No d'usine
M/K	53.900.20	53.902.66	53.900.21	ZC7S300RSU

Support de films/range-couteaux voir page 24



Adaptateur en acier pour paroi arrière en bois - long. nominale 350 - 650 mm

hauteur du système	blanc soie	grigio indio	gris orion	No d'usine
M	53.900.30	53.902.67	53.900.31	ZC7A0U0M
K	53.900.33	53.902.68	53.900.34	ZC7A0U0K



Séparateur transversal

hauteur du système	blanc soie	grigio indio	gris orion	No d'usine
M/K	53.900.36	53.902.82	53.900.37	ZC7Q0U0SS

Organisation intérieure pour tiroir AMBIA-LINE design acier

BLUM AMBIA-LINE 100 pour tiroir avec hauteur du système M/K ou set pour bouteilles pour tiroir à casseroles



Cadre				
longueur nominale	blanc soie	gris indium	gris orion	No d'usine
450 mm	53.900.40	53.902.70	53.900.45	ZC7S450RS1
500 mm	53.900.41	53.902.71	53.900.46	ZC7S500RS1
550 mm	53.900.42	53.902.72	53.900.47	ZC7S550RS1
600 mm	53.900.43	53.902.73	53.900.48	ZC7S600RS1
650 mm	53.900.44	53.902.74	53.900.49	ZC7S650RS1

Support de films/range-couteaux voir page 24



Séparateur transversal				
hauteur du système	blanc soie	gris indium	gris orion	No d'usine
M/K	53.900.55	53.902.80	53.900.56	ZC7Q010SS



Set pour bouteilles				
hauteur du système	blanc soie	gris indium	gris orion	No d'usine
E	53.901.15	53.902.93	53.901.16	ZC7B0100S

BLUM AMBIA-LINE 200 pour tiroir avec hauteur du système M/K ou set pour bouteilles pour tiroir à casseroles



Cadre				
longueur nominale	blanc soie	gris indium	gris orion	No d'usine
450 mm	53.900.60	53.902.75	53.900.65	ZC7S450RS2
500 mm	53.900.61	53.902.76	53.900.66	ZC7S500RS2
550 mm	53.900.62	53.902.77	53.900.67	ZC7S550RS2
600 mm	53.900.63	53.902.78	53.900.68	ZC7S600RS2
650 mm	53.900.64	53.902.79	53.900.69	ZC7S650RS2



Séparateur transversal				
hauteur du système	blanc soie	gris indium	gris orion	No d'usine
M/K	53.900.75	53.902.81	53.900.76	ZC7Q020SS



Set pour bouteilles				
hauteur du système	blanc soie	gris indium	gris orion	No d'usine
E	53.901.20	53.902.94	53.901.21	ZC7B0200S

BLUM AMBIA-LINE 242 pour tiroir à casseroles



Cadre

hauteur du système	blanc soie	gris indium	gris orion	No d'usine
E	53.900.80	53.902.83	53.900.81	ZC7F300RSU

Range-assiettes/range-épices voir page 24



Adaptateur en acier pour paroi arrière en bois - longueur nominale 350 - 650 mm

hauteur du système	blanc soie	gris indium	gris orion	No d'usine
E	53.900.90	53.902.85	53.900.91	ZC7A0U0C



Séparateur transversal

hauteur du système	blanc soie	gris indium	gris orion	No d'usine
E	53.900.85	53.172.63	53.900.91	ZC7Q0U0FS

BLUM AMBIA-LINE 218 pour tiroir à casseroles



Cadre

hauteur du système	blanc soie	gris indium	gris orion	No d'usine
E	53.900.95	53.902.86	53.900.96	ZC7F400RSP

Range-assiettes/range-épices voir page 24

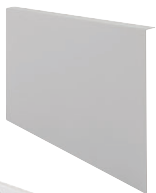

Adaptateur en acier pour paroi arrière en bois - longueur nominale 350 - 650 mm

hauteur du système	blanc soie	gris indium	gris orion	No d'usine
E	53.901.01	53.902.85	53.901.02	ZC7A0POC



Séparateur transversal

hauteur du système	blanc soie	gris indium	gris orion	No d'usine
E	53.901.10	53.902.88	53.901.11	ZC7Q0POFS

BLUM MERIVOBX Tubes transversaux à couper pour tiroir à casseroles



Tubes transversaux à couper

hauteur du système	longueur	blanc soie	gris indium	gris orion	No d'usine
E	1059 mm	53.701.05	53.741.07	53.721.06	ZR4.1059U

couper: largeur intérieure - 111 mm



Attache-tubes transversaux

hauteur du système	éléments latéraux	blanc soie	gris indium	gris orion	No d'usine
E	suspensione/Boxcap	53.903.01	53.903.03	53.903.02	ZC4U10E0
E	Boxcover	53.903.11	53.902.90	53.903.12	ZC4U11E0



Tubes longitudinaux pour bouteilles

hauteur du système	longueur	blanc soie	gris indium	gris orion	No d'usine
E	84 mm	53.902.17	53.902.91	53.902.16	ZC4U10F0

Organisation intérieure pour tiroir matière synthétique

les range-couverts à découpe fixe doivent être raccourcis de 14 mm en largeur pour être utilisés avec MERIVOBX

Casiers pour couverts MONO N, LN 500 mm



matière synthétique, largeur 326 mm, parois fermées sur le côté, épais. latérale 16 - 19 mm

largeur meuble	blanc	gris	noir
450 - 1200 mm	53.042.55	-	53.042.57

Casiers pour couverts N, LN 500 mm



matière synthétique, découpe fixe pour tiroirs avec épaisseur latérale 16 mm

largeur meuble	blanc	gris	noir
600 mm	53.042.60	53.042.80	53.042.70
900 mm	53.042.61	53.042.81	53.042.71
1200 mm	53.042.62	-	53.042.72

Casiers pour couverts MONO M/K, LN 500 mm



matière synthétique, largeur 326 mm, parois fermées sur le côté, épais. latérale 16 - 19 mm

largeur meuble	blanc	gris	noir
450 - 1200 mm	53.042.50	53.042.51	53.042.52

Casiers à épices SALSA professional M, LN 500

matière synthétique, découpe fixe pour tiroirs avec épaisseur latérale 16 mm



largeur meuble	blanc	noir
275 mm	53.049.60	53.049.65
300 mm	53.049.61	53.049.66
450 mm	53.049.70	53.049.75
600 mm	53.049.71	53.049.76

Casiers pour couverts Basic M

découpe fixe à insérer dans les tiroirs présentant une épais. des côtés 16 mm, compartimentage rectiligne



largeur meuble	blanc			noir		
	LN 450 mm	LN 500 mm	LN 550 mm	LN 450 mm	LN 500 mm	LN 550 mm
300 mm	-	53.040.84	-	-	53.040.49	-
400 mm	-	53.040.40	-	-	53.040.50	-
450 mm	-	53.040.41	53.040.86	-	53.040.51	53.040.93
500 mm	-	53.040.42	53.040.92	-	53.040.52	53.040.94
550 mm	-	53.040.43	53.040.63	-	53.040.53	53.040.73
600 mm	53.040.82	53.040.44	53.040.64	53.040.17	53.040.54	53.040.74
800 mm	-	53.040.45	53.040.65	53.040.18	53.040.55	53.040.75
900 mm	53.040.83	53.040.46	53.040.66	53.040.19	53.040.56	53.040.76
1000 mm	-	53.040.85	-	-	53.040.59	-
1100 mm	-	53.040.47	53.040.67	-	53.040.57	53.040.77
1200 mm	-	53.040.48	53.040.68	-	53.040.58	53.040.78

Range-couteaux et épices Basic M



d'intercale dans casiers pour couverts Basic dès largeur meuble 600 mm

largeur meuble	exécution	blanc	noir
600 - 1200 mm	range-couteaux	53.040.80	53.040.90
600 - 1200 mm	range-épices	53.040.81	53.040.91

Casiers pour couverts Cuisio Universal, M/K, LN 500 mm

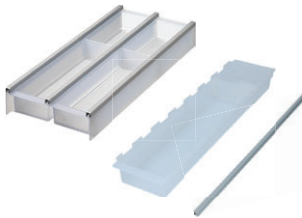

matière synthétique/aluminium, module de base avec côtés fermés pour une épaisseur de côté de 16 - 19 mm. Les modules de base peuvent être complétés par des coques supplémentaires et sont maintenus ensemble par le profilé d'assemblage.

type/largeur	larg. meuble	blanc/alu	graphite	noir
Module base/196 mm	450 mm	53.003.40	53.003.42	53.003.44
Module base/296 mm	500 mm	53.003.41	53.003.43	53.003.45
Bacs complémentaires + 100 mm		53.003.55	53.003.56	53.003.57
Bacs complémentaires + 150 mm		53.003.58	53.003.59	53.003.60
Bacs complémentaires + 200 mm		53.003.61	53.003.62	53.003.63
Élément de séparation/100 mm		53.003.65	53.003.66	53.003.67
Élément de séparation/150 mm		53.003.68	53.003.69	53.003.70
Élément de séparation/200 mm		53.003.71	53.003.72	53.003.73
Profilé d'assemblage		53.003.75	53.003.76	53.003.77

Casiers pour couverts Classico, M/K, LN 500 mm

matière synthétique, découpe fixe pour tiroirs avec épaisseur latérale 16 mm



larg. meuble	blanc	noir
275 mm	53.049.01	53.049.21
300 mm	53.049.02	53.049.22
400 mm	53.049.04	53.049.24
450 mm	53.049.05	53.049.25
500 mm	53.049.06	53.049.26
550 mm	53.049.07	53.049.27
600 mm	53.049.08	53.049.28
800 mm	53.049.09	53.049.29
900 mm	53.049.11	53.049.31

Casiers pour couverts pour tiroir Connect M/K, LN 500 mm

casier pour couverts universel aux utilisations polyvalentes, dès largeur de l'élément 450 mm, éléments individuels facilement clip-sables dans la grille de 25 mm



Matière synthétique

largeur meuble	type	noir
400 - 1200 mm	A	53.003.48
600 - 1200 mm	B	53.003.49
600 - 1200 mm	C	53.003.51
600 - 1200 mm	D	53.003.52

Casiers à épices M/K, LN 450/500/550 mm

pour 3 rangées de boîtes, en grandeur originale à couper aux dimensions désirées



Matière synthétique, largeur 1300 mm

largeur meuble	blanc soie	gris orion	noir
275 - 1200 mm	53.066.15	53.066.14	53.066.16

Divisions de tiroir BROTBOX universelle, E, LN 500 mm

en CDF, lisses, couleur anthracite, sol est monté fix, nettoyage simple



largeur meuble	hêtre	noyer
350 - 1200 mm	53.082.01	53.082.02

Tiroir à pain, E, LN 500 mm

casier à pain en bois massif, avec fond démontable pour les miettes



largeur meuble	hêtre	érable
550/600 mm	53.082.10	53.082.11
sur mesure	53.082.20	53.082.21

Ciseau à usages multiples encastrable RITTER AES 72, M/K, longueur nominale 500 mm

acier, argent exécution entièrement en métal, guidage des aliments à couper gauche



largeur meuble	plateau de table	No d'OPO
450 - 1200 mm	standard	53.340.60
500 - 1200 mm	très épais	53.340.61

Ciseau à usages multiples encastrable RITTER AES, M/K, longueur nominale 500 mm

acier, argent exécution en métal, guidage des aliments à couper gauche ou droite



largeur meuble	plateau de table gauche	droite	
300 - 1200 mm	standard	-	53.340.50
450 - 1200 mm	standard	53.340.52	53.340.51
500 - 1200 mm	très épais	53.340.54	53.340.53

Mixeur plongeur à accu RITTER ESM 50, M/K, LN 500 mm

mixeur plongeur à accu sans câble, station de charge montée en fixe dans le tiroir, largeur intérieure du tiroir > 145 mm



largeur meuble	argent
300 - 1200 mm	53.540.60

Toasteur encastrable RITTER ET, M/K, LN 500 mm

acier, argent exécution en métal, largeur intérieure du tiroir > 180 mm



largeur meuble	acier inox
300 - 1200 mm	53.340.40

Ciseau à usages multiples RITTER E 118-400

acier, argent exécution en métal, guidage des aliments à couper gauche, largeur intérieure tiroir > 210 mm



largeur meuble	No d'OPO
400 - 1200 mm	53.340.70

Ferremets escamotables

pour les ustensiles de cuisine plus grands acier, blanc, capacité de charge 10 kg



largeur meuble	No d'OPO
500 - 1200 mm	53.491.03

électrification des tiroirs adaptée, voir page 13

Tapis antidérapant/aides de cuisine

Tapis antidérapant doivent être raccourcis de 14 mm en largeur pour être utilisés avec MERIVOBX

Tapis antidérapant BLUM MERIVOBX, découpe à des dimensions fixes pour épaisseur du côté 16 mm

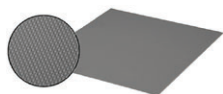

Couleur: anthracite

	long. nominale	long. nominale	long. nominale	long. nominale	long. nominale
largeur meuble	400 mm	450 mm	500 mm	550 mm	650 mm
275 mm	-	-	53.199.20	-	53.199.60
300 mm	-	-	53.199.21	-	53.199.61
350 mm	-	-	-	-	-
400 mm	-	-	53.199.22	-	-
450 mm	-	-	53.199.23	-	-
500 mm	-	53.199.10	53.199.24	-	-
550 mm	-	53.199.11	53.199.25	53.199.35	53.199.62
600 mm	53.199.01	53.199.12	53.199.26	53.199.36	53.199.63
800 mm	-	-	53.199.27	-	-
900 mm	-	-	53.199.28	-	53.199.64
1000 mm	-	-	53.199.29	-	-
1100 mm	-	-	53.199.30	-	-
1200 mm	-	-	53.199.31	53.199.37	53.199.65



Couleur: argent

	long. nominale	long. nominale	long. nominale	long. nominale	long. nominale
largeur meuble	400 mm	450 mm	500 mm	550 mm	650 mm
275 mm	-	-	53.199.40	-	53.199.70
300 mm	-	-	53.199.41	-	53.199.71
350 mm	-	-	-	-	-
400 mm	-	-	53.199.42	-	-
450 mm	-	-	53.199.43	-	-
500 mm	-	53.199.15	53.199.44	-	-
550 mm	-	53.199.16	53.199.45	53.199.55	53.199.72
600 mm	53.199.02	53.199.17	53.199.46	53.199.56	53.199.73
800 mm	-	-	53.199.47	-	-
900 mm	-	-	53.199.48	-	53.199.74
1000 mm	-	-	53.199.49	-	-
1100 mm	-	-	53.199.50	-	-
1200 mm	-	-	53.199.51	53.199.57	53.199.75

Support de films BLUM AMBIA-LINE pour tiroir



Pour films alimentaire et aluminium

haut. du système	gris orion	No d'usine
M/K	53.902.45	ZC7C0000

Range-couteaux BLUM AMBIA-LINE pour tiroir



Matière synthétique

haut. du système	gris orion	No d'usine
M/K	53.902.46	ZC7M0200

Range-assiettes BLUM pour tiroir à casseroles



Acier inoxydable, longueur 176-322 mm

haut. du système	gris orion	No d'usine
E	53.902.47	ZC7T0350

Range-épices BLUM AMBIA-LINE pour tiroir à casseroles



Acier inoxydable

haut. du système	gris orion	No d'usine
E	53.902.18	ZC7G0P01

Extensions pour tiroir en bois MOVENTO S / BLUMOTION



Roul. à double ext. MOVENTO S avec BLUMOTION

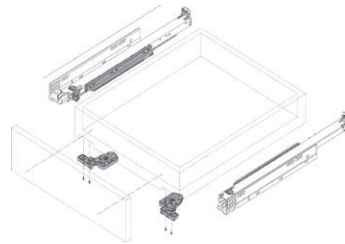

composé de:

- roulements à double extension gauche/droite

BLUMOTION
by Blum

Roulements à double extension MOVENTO S avec BLUMOTION 760H / 766H (commutable)

multipack L/R	paquet	1/6	60 kg	70 kg	No d'usine
longueur nominale	40 kg	No d'usine			
250 mm	51.168.81	760H2500S	-	-	-
270 mm	51.168.82	760H2700S	-	-	-
300 mm	51.168.83	760H3000S	-	-	-
320 mm	51.168.84	760H3200S	-	-	-
350 mm	51.168.85	760H3500S	-	-	-
380 mm	51.168.86	760H3800S	-	-	-
400 mm	51.168.87	760H4000S	-	-	-
420 mm	51.168.88	760H4200S	-	-	-
450 mm	51.168.89	760H4500S	-	51.171.81	766H4500S
480 mm	51.168.90	760H4800S	-	-	-
500 mm	51.168.91	760H5000S	-	51.171.82	766H5000S
520 mm	51.168.92	760H5200S	-	51.171.83	766H5200S
550 mm	51.168.93	760H5500S	-	51.171.84	766H5500S
580 mm	-	-	-	51.171.85	766H5800S
600 mm	51.168.94	760H6000S	-	51.171.86	766H6000S
650 mm	-	-	-	51.171.87	766H6500S
700 mm	-	-	51.168.78	-	766H7000S
750 mm	-	-	51.168.79	-	766H7500S

longueur tiroir = long. nominale -10 mm / largeur tiroir = largeur intérieure -42 mm

Pièces d'accouplement BLUM MOVENTO 760H/766H



No d'OPO	exécution	paquet	No d'usine
51.169.33	gauche/droite	1	T51.7601
51.169.30	gauche	100	T51.7601
51.169.31	droite	100	T51.7601
51.169.32	réglage en profondeur	1	298.7600

Stabilisateur latéral BLUM MOVENTO à couper

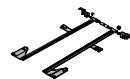

pour largeur corps de meuble 1400 mm
dim. de coupe: largeur du caisson intérieure -315 mm

long. nominale	No d'OPO	No d'usine
250 - 400 mm	51.169.35	ZS7M400MU
420 - 600 mm	51.169.36	ZS7M600MU
650 - 750 mm	51.169.37	ZS7M750MU

Extensions pour tiroir en bois MOVENTO S / TIP-ON BLUMOTION



Roul. à double ext. MOVENTO S avec TIP-ON BLUMOTION

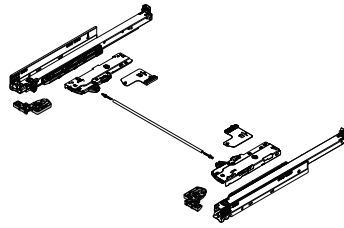

composé de:

- roulements à double extension gauche/droite



Roulements à double extension MOVENTO S avec TIP-ON BLUMOTION 760H/766H (commutable)

multipack L/R	paquet	1/6			
long. nominale	40 kg	No d'usine	60 kg	70 kg	No d'usine
250 mm	51.168.81*	760H2500S	-	-	-
270 mm	51.168.82	760H2700S	-	-	-
300 mm	51.168.83	760H3000S	-	-	-
320 mm	51.168.84	760H3200S	-	-	-
350 mm	51.168.85	760H3500S	-	-	-
380 mm	51.168.86	760H3800S	-	-	-
400 mm	51.168.87	760H4000S	-	-	-
420 mm	51.168.88	760H4200S	-	-	-
450 mm	51.168.89	760H4500S	-	51.171.81	766H4500S
480 mm	51.168.90	760H4800S	-	-	-
500 mm	51.168.91	760H5000S	-	51.171.82	766H5000S
520 mm	51.168.92	760H5200S	-	51.171.83	766H5200S
550 mm	51.168.93	760H5500S	-	51.171.84	766H5500S
580 mm	-	-	-	51.171.85	766H5800S
600 mm	51.168.94	760H6000S	-	51.171.86	766H6000S
650 mm	-	-	-	51.171.87	766H6500S
700 mm	-	-	51.168.78	-	766H7000S
750 mm	-	-	51.168.79	-	766H7500S

longueur tiroir = long. nominale -10 mm / largeur tiroir = largeur intérieure -42 mm - *non combinable avec TIP-ON

Pièces d'accouplement BLUM MOVENTO 760H/766H



No d'OPO	exécution	paquet	No d'usine
51.169.33	gauche/droite	1	T51.7601
51.169.30	gauche	100	T51.7601
51.169.31	droite	100	T51.7601

Stabilisateur latéral BLUM MOVENTO à couper



pour largeur corps de meuble 1400 mm
dim. de coupe: largeur du caisson intérieure -315 mm

long. nominale	No d'OPO	No d'usine
250 - 400 mm	51.169.35	ZS7M400MU
420 - 600 mm	51.169.36	ZS7M600MU
650 - 750 mm	51.169.37	ZS7M750MU

Unité et entraîneur TIP-ON BLUMOTION



composé de:

- unité et entraîneur
- 2 pièces adaptateur de synchronisation

exécution	long. nominale	No d'OPO	No d'usine
S0/ 0 - 10 kg	270 - 320 mm	53.892.20*	T60L7040
S1/10 - 20 kg	270 - 320 mm	53.892.21*	T60L7140
L1/ 0 - 20 kg	350 - 600 mm	53.892.22*	T60L7340
L3/15 - 40 kg	350 - 600 mm	53.892.23*	T60L7540
L5/25 - 60 kg	350 - 750 mm	53.892.24**	T60L7570

* seulement pour roulements à double extension 40 kg, ** seulement pour roulements à double extension 60 kg

Tube de synchronisation TIP-ON BLUMOTION



composé de:
• 1 pièce

largeur du caisson	largeur intérieure (LW)	No d'OPO	No d'usine
275 - 300 mm	265 - 313 mm	53.890.71*	T60.300D
300 - 1400 mm	314 - 1392 mm	51.170.06**	T60.1125W

dimensions de coupe: * LW -241 mm, ** LW -267 mm

Configurateur en ligne pour tiroirs complets en bois massif ou TA'OR BOX

Simplicité de la personnalisation – pour des espaces de vie modernes et le style de vie d'aujourd'hui

Le bois est l'un des matériaux les plus beaux et les plus recherchés pour l'aménagement intérieur haut de gamme – vous le savez bien en tant que spécialiste du travail du bois.

Avec nos configurateurs en ligne, vous pouvez configurer votre tiroir sur mesure en quelques clics, dès une unité.

Des avantages qui parlent d'eux-mêmes :

- Disponibilité du configurateur 24 heures sur 24
- En quelques étapes, vous planifiez votre tiroir personnalisé sur mesure à partir d'une seule pièce
- Traitement rapide et simple des commandes, transparence immédiate des prix

Le configurateur de tiroirs complets en bois massif



Bois véritable issu à 100 % de forêts gérées de manière durable, en harmonie avec la nature

Votre sélection :

- 32 essences de bois massif
- 12 types de tiroirs
- 7 traitements de surface
- 5 fraisages de la façade pour le tiroir intérieur (à l'anglaise)
- 3 qualités de bois au choix
- 3 raccords d'angle
- Compatible avec tous les systèmes de coulisses courants de BLUM / HETTICH / GRASS

**Vers le configurateur en ligne
de tiroirs en bois massif**
(Vous devez être connecté)



TA'OR BOX – le configurateur de tiroirs complets revêtus de bois véritable

TA'OR BOX utilise les avantages d'une âme HDF de dimensions stables associée à la flexibilité maximale d'un placage raffiné en bois véritable.

Votre sélection :

- 9 millions de possibilités conceptuelles
- Disponible en emballage individuel, en suremballage ou en emballage plat
- Parois latérales fines de 13 mm, lignes minimalistes
- Construction innovante et fixation frontale
- Utilisation de matériaux durables
- Configurable avec l'organisation intérieure ORGALUX
- Possibilité de marquage individuel des tiroirs par tiroir
- Possibilité de désélectionner les articles non nécessaires tels que les fixations frontales, etc.
- Possibilité de commander directement les articles configurés
- Livraison des articles dans un délai de quelques jours ouvrables
- Peut être équipé de la coulisse invisible BLUM MOVENTO 40 / 70 kg

**Vers le configurateur en ligne de tiroirs
revêtus de bois véritable TA'OR BOX**

opo.ch/configurateurs

(Vous devez être connecté)



Assistance électrique à l'ouverture SERVO-DRIVE

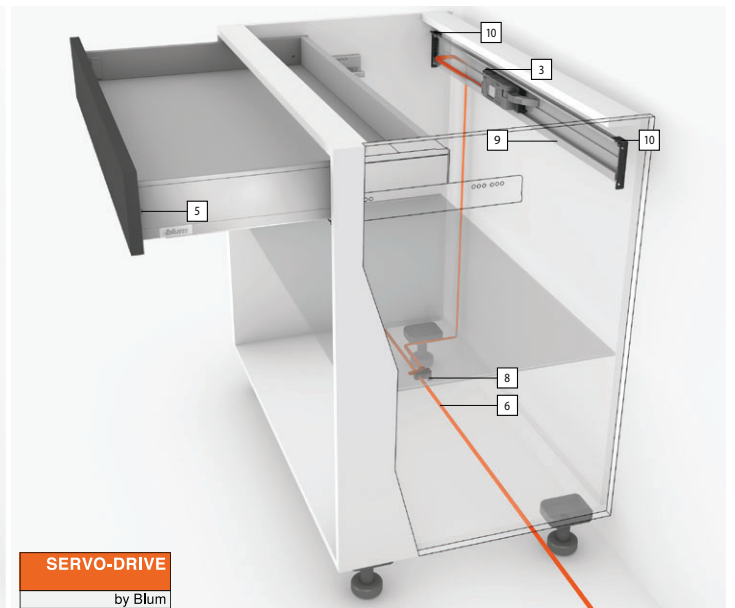
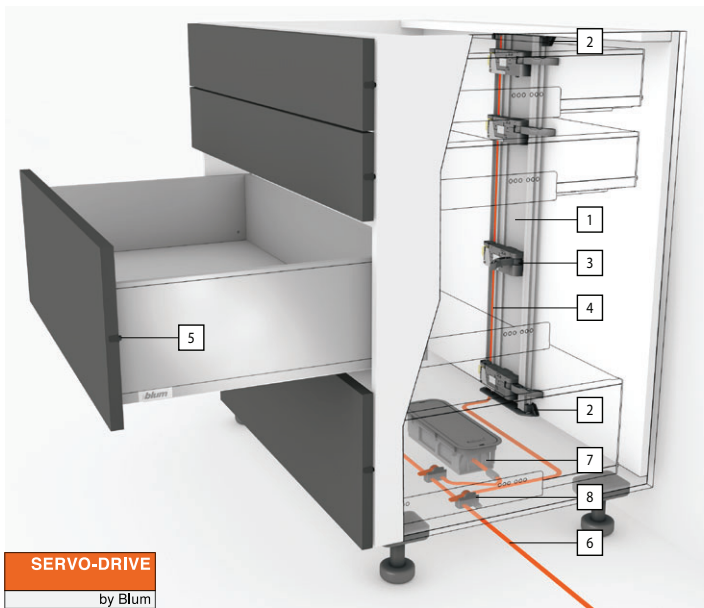

SERVO-DRIVE horizontal/vertical pour MERIVOBX/MOVENTO



Profil support - vertical

No	longueur	No d'OPO	No d'usine
1	710 mm	53.915.04	Z10T710AA21
1	750 mm	53.915.03	Z10T750AA
1	800 mm	53.915.06	Z10T800AA
1	1170 mm	53.915.05	Z10T1170A

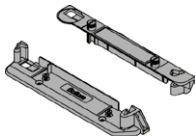

Support de profil support - vertical

No	traverse	No d'OPO	No d'usine
2	horizontal	53.915.10	Z10D01E0.01
2	verticale	53.915.11	Z10D01EA.01

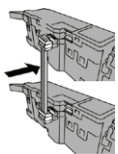

Câble de synchronisation

No	longueur	No d'OPO	No d'usine
4	1200 mm	53.915.36	Z10K120S
4	1600 mm	53.915.37	Z10K160S
4	80 mm	53.915.38	Z10K008S

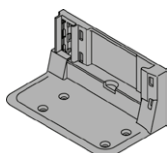

Équerre pour 1 ou 2 unité motrice, avec câble

No	exécution	No d'OPO	No d'usine
-	1 x	53.915.45	Z10D0311
-	2 x	53.915.46	Z10D7201.01

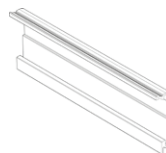

Profil support - horizontal, longueur 1143 mm

No	profil	No d'OPO	No d'usine
9	horizontal	53.915.47	Z10T1143B

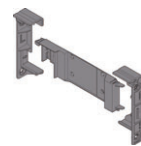

Support horizontal profil support - horizontal

No	profil	No d'OPO	No d'usine
10	horizontal	53.915.48	Z10D5210

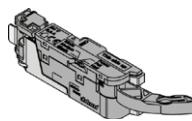

Unité motrice - adapté à COMBOX

No	exécution	No d'OPO	No d'usine
3	1 x	53.915.15	Z10A3000.03

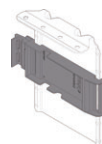

Support adaptateur

No	exécution	No d'OPO	No d'usine
-	1 x	53.915.49	Z10D6252



SERVO-DRIVE flex unité motrice pour réfrigérateurs, congélateurs et lave-vaisselle

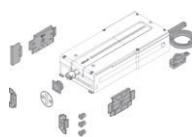

Unité motrice flex pour réfrigérateur, congélateur et lave-vaisselle

No	exécution	No d'OPO	No d'usine
12	gauche/droite	53.915.50	Z10C500A



Plaques de montage pour lave-vaisselle

No	exécution	No d'OPO	No d'usine
-	gauche/droite	53.915.53	Z10C5005

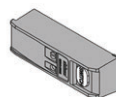

Récepteur radio flex pour réfrigérateur, congélateur et lave-vaisselle, haut. 1780 mm

No	L/L/H	No d'OPO	No d'usine
-	82/28/22 mm	53.915.52	Z10C5007



Interrupteur BLUM SERVO-DRIVE gauche/droite

blanc soie	gris clair	gris profond	No d'usine
53.915.56	53.915.57	53.915.58	Z10C5007

Alimentation SERVO-DRIVE pour single ou multiple MERIVOBX/MOVENTO/AVENTOS

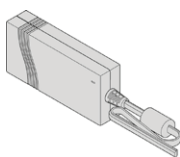

Alimentation - 24 V, à 16 unités SERVO-DRIVE

No	exécution	No d'OPO	No d'usine
-	multiple	53.915.25	Z10NE020A



Alimentation flexible - 12 V, fiche Euro

No	exécution	No d'OPO	No d'usine
11	single	53.915.26	993.0830.01

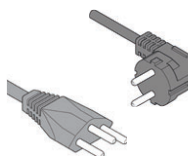

Câble d'alimentation - 230 V, long. 2000 mm

No	exécution	No d'OPO	No d'usine
-	T12 3 pôles (CH)	53.915.30	Z10M200E
-	fiche profilée (DE)	53.915.31	Z10M200E



Câble électrique, 5x protection de fin de câble

No	longueur	No d'OPO	No d'usine
6	8000 mm	53.915.21	Z10K800AE



Nœud de connexion, 2x protection de fin de câble

No	No d'OPO	No d'usine
8	53.915.22	Z10V100E.01

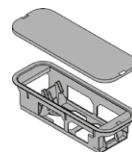

Support d'alimentation

No	montage	No d'OPO	No d'usine
7	sur fond	53.915.32	Z10NG000
-	mural	53.915.33	Z10NG120

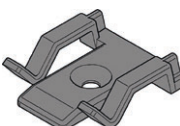

Attache-câble pour distribution à recouper

No	No d'OPO	No d'usine
-	53.915.39	Z10K0009

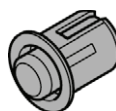

Butée de distance, hauteur 2.6 mm

No	ø perçage	No d'OPO	No d'usine
5	8 mm	53.915.40	993.0830.01
5	5 mm	53.915.41	993.053

Ferrements d'armoires hautes AVENTOS

Vous trouverez tous les accessoires AVENTOS sur OPO-Net®.
Ils sont clairement indiqués dans le réservoir de force de l'application d'abattant souhaitée.

Abattant à armature élévatrice pivotant AVENTOS HF, angle d'ouverture 120°



facteur de puissance	surface	BLUMOTION	No d'usine
2600 - 5500	zingué	53.508.01	20F2200.05
5350 - 10150	zingué	53.508.02	20F2500.05
9000 - 17250	zingué	53.508.03	20F2800.05
Set SERVO-DRIVE (accessoires voir page 29)		50.597.21	21FA000

Set bras télescopiques BLUM p. abattant à armature élévatrice pliant AVENTOS HF/SERVO-DRIVE

hauteur de l'élément	surface	BLUMOTION	No d'usine
480 - 570 mm	nickelé	53.508.10	20F3200.01
560 - 710 mm	nickelé	53.508.11	20F3500.01
700 - 900 mm	nickelé	53.508.12	20F3800.01
760 - 1040 mm	nickelé	53.508.13	20F3900.01

Set caches BLUM pour abattant à armature élévatrice pliant AVENTOS HF

exécution	blanc soie	gris clair	gris profond	No d'usine
BLUMOTION	53.508.21	53.508.22	53.508.20	20F8000
SERVO-DRIVE	53.508.26	53.508.25	53.508.27	21F8000



SERVO-DRIVE
by Blum

Abattant à armature élévatrice pivotant AVENTOS HS



hauteur de l'élém.	exéc. BLUMOTION	No d'usine	exéc. BLUMOTION	No d'usine	exéc. BLUMOTION	No d'usine
350 - 525 mm	A 53.509.01	20S2A00.05	B 53.509.02	20S2B00.05	C 53.509.03	20S2C00.05
526 - 675 mm	D 53.509.04	20S2D00.05	E 53.509.05	20S2E00.05	F 53.509.06	20S2F00.05
676 - 800 mm	G 53.509.07	20S2G00.05	H 53.509.08	20S2H00.05	I 53.509.09	20S2I00.05
Set SERVO-DRIVE (accessoires voir page 25)					50.597.21	21FA000

Set de bras BLUM pour abattant à armature élévatrice pivotant AVENTOS HS

exécution	hauteur de l'élément	surface	No d'OPO	No d'usine
BLUMOTION	350 - 800 mm	nickelé	53.509.10	20S3500.06
SERVO-DRIVE	350 - 800 mm	nickelé	53.509.11	21S3500.01

Tube de stabilisation latérale (53.809.28) voir page 31

Set de caches BLUM pour abattant à armature élévatrice pivotant AVENTOS HS

exécution	blanc soie	gris clair	gris profond	No d'usine
BLUMOTION	53.509.17	53.509.16	53.509.15	20S8000
SERVO-DRIVE	53.509.14	53.509.13	53.509.12	21S8000

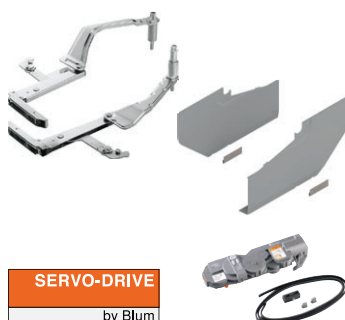

SERVO-DRIVE
by Blum

Abattant à armature élévatrice à la verticale AVENTOS HL



hauteur de l'élément	poids abattant	BLUMOTION	No d'usine
300 - 399 mm	1.25 - 4.25 kg	53.510.01	20L2100.05
300 - 550 mm	1.75 - 7.25 kg	53.510.02	20L2300.05
300 - 580 mm	2.00 - 12.00 kg	53.510.03	20L2500.05
300 - 580 mm	4.25 - 20.00 kg	53.510.04	20L2700.05
350 - 580 mm	8.25 - 20.00 kg	53.510.05	20L2900.05
Set SERVO-DRIVE (accessoires voir page 25)		50.597.21	21FA000

Set de bras BLUM pour abattant à armature élévatrice à la verticale AVENTOS HL/SERVO-DRIVE

hauteur de l'élément	surface	BLUMOTION	No d'usine	SERVO-DRIVE	No d'usine
300 - 349 mm	nickelé	53.510.10	20L3200.06	53.510.30	21L3200.01
350 - 399 mm	nickelé	53.510.11	20L3500.06	53.510.31	21L3500.01
400 - 550 mm	nickelé	53.510.12	20L3800.06	53.510.32	21L3800.01
450 - 580 mm	nickelé	53.510.13	20L3900.06	53.510.33	21L3900.01

Tube de stabilisation latérale (53.510.26) voir page 31



SERVO-DRIVE
by Blum



Tube de stabilisation latérale rond p. abattant à armature élévatoire pivotant AVENTOS HS + HL SERVO-DRIVE

larg. du caisson	longueur	exécution	No d'OPO	No d'usine
< 1200 mm	1061 mm	HS	53.509.28	20Q1061UN
< 1200 mm	1061 mm	HL	53.510.26	20Q1061UA



Set de pièces de liaison BLUM pour stabilisateur transversal AVENTOS HS + HL SERVO-DRIVE

larg. du caisson	ø	exécution	No d'OPO	No d'usine
> 1200 mm	16 mm	HS	53.509.29	20Q153ZN
> 1200 mm	ovale	HL	53.510.25	20Q153ZA

Abattant à armature élévatoire AVENTOS HK top angle d'ouverture 107 °



SERVO-DRIVE
by Blum

TIP-ON
by Blum

TIP-ON voir page 35

montage	facteur de puissance	BLUMOTION	No d'usine	facteur de puissance	TIP-ON	No d'usine
vis agglo	420 - 1610	50.599.11	22K2300	420 - 1610	50.599.15	22K2300T
vis agglo	930 - 2800	50.599.12	22K2500	930 - 2800	50.599.16	22K2500T
vis agglo	1730 - 5200	50.599.13	22K2700	1730 - 5200	50.599.17	22K2700T
vis agglo	3200 - 9000	50.599.14	22K2900	3200 - 9000	50.599.18	22K2900T
eurovis	420 - 1610	50.599.01	22K2310	420 - 1610	50.599.05	22K2310T
eurovis	930 - 2800	50.599.02	22K2510	930 - 2800	50.599.06	22K2510T
eurovis	1730 - 5200	50.599.03	22K2710	1730 - 5200	50.599.07	22K2710T
eurovis	3200 - 9000	50.599.04	22K2910	3200 - 9000	50.599.08	22K2910T
Set SERVO-DRIVE (accessoires voir page 29)		50.599.25	23KA000			

Caches Set pour abattant à armature élévatoire AVENTOS HK top/TIP-ON

exécution	blanc soie	gris clair	gris profond	No d'usine
BLUMOTION/TIP-ON	50.599.20	50.599.21	50.599.22	22K8000
SERVO-DRIVE	50.599.31	50.599.32	50.599.33	23K8000

Abattant à armature élévatoire AVENTOS HK-S angle d'ouverture 107 °



TIP-ON
by Blum

TIP-ON voir page 35

couleur	facteur de puissance	BLUMOTION	No d'usine	facteur de puissance	TIP-ON	No d'usine
blanc soie	220 - 500	50.599.40	20K2B00.06	220 - 500	50.599.60	20K2B00T06
blanc soie	400 - 1000	50.599.41	20K2C00.06	400 - 1000	50.599.61	20K2C00T06
blanc soie	960 - 2215	50.599.42	20K2E00.06	960 - 2215	50.599.62	20K2E00T06
gris clair	220 - 500	50.599.45	20K2B00.06	220 - 500	50.599.65	20K2B00T06
gris clair	400 - 1000	50.599.46	20K2C00.06	400 - 1000	50.599.66	20K2C00T06
gris clair	960 - 2215	50.599.47	20K2E00.06	960 - 2215	50.599.67	20K2E00T06
gris profond	220 - 500	50.599.50	20K2B00.06	220 - 500	50.599.70	20K2B00T06
gris profond	400 - 1000	50.599.51	20K2C00.06	400 - 1000	50.599.71	20K2C00T06
gris profond	960 - 2215	50.599.52	20K2E00.06	960 - 2215	50.599.72	20K2E00T06

REVEGO - la solution pour une utilisation flexible de l'espace



La cuisine, la salle à manger, le salon et le bureau sont de plus en plus intégrés. Cela pose des exigences élevées aux concepts d'espace modernes.

Avec **REVEGO**, le système unique de portes escamotables à la technique entièrement intégrée, vous ouvrez des espaces de vie complets à l'utilisation et les dissimulez ensuite à nouveau. Qu'il s'agisse d'une application à porte simple ou double, les façades entièrement ouvrantes disparaissent dans leur propre caisson étroit, le Pocket.

Avec **REVEGO**, votre créativité n'a pas de limites.

Charnières CLIP top/CLIP top BLUMOTION



Charnières BLUM CLIP top/CLIP top BLUMOTION, 110°, avec ressort

butée	surface	boîtier	CLIP top	No d'usine	BLUMOTION	No d'usine
charnière d'angle	nickelé	INSERTA	48.910.02	71T3590	48.910.01	71B3590
charnière d'angle	noir onyx	INSERTA	-	-	48.913.15	71B3590
charnière d'angle	nickelé	visser	48.910.05	71T3550	48.910.04	71B3550
charnière d'angle	noir onyx	visser	-	-	48.913.14	71B3550
charnière d'angle	nickelé	enfonceur	48.910.08	71T3580	48.910.07	71B3580
charnière centrale	nickelé	INSERTA	48.910.12	71T3690	48.910.11	71B3690
charnière centrale	noir onyx	INSERTA	-	-	48.913.17	71B3690
charnière centrale	nickelé	visser	48.910.15	71T3650	48.910.14	71B3650
charnière centrale	noir onyx	visser	-	-	48.913.16	71B3650
charnière centrale	nickelé	enfonceur	48.910.18	71T3680	48.910.17	71B3680
charnière rentrante	nickelé	INSERTA	48.910.22	71T3790	48.910.21	71B3790
charnière rentrante	noir onyx	INSERTA	-	-	48.913.19	71B3790
charnière rentrante	nickelé	visser	48.910.25	71T3750	48.910.24	71B3750
charnière rentrante	noir onyx	visser	-	-	48.913.18	71B3750
charnière rentrante	nickelé	enfonceur	48.910.28	71T3780	48.910.27	71B3780

TIP-ON

by Blum

TIP-ON voir page 35

Charnières BLUM CLIP top, 110°, sans ressort

butée	surface	boîtier	CLIP top	No d'usine	BLUMOTION	No d'usine
charnière d'angle	nickelé	INSERTA	48.910.03	70T3590.TL	-	-
charnière d'angle	nickelé	visser	48.910.06	70T3550.TL	-	-
charnière centrale	nickelé	INSERTA	48.910.13	70T3690.TL	-	-
charnière centrale	nickelé	visser	48.910.16	70T3650.TL	-	-
charnière rentrante	nickelé	INSERTA	48.910.23	70T3790.TL	-	-
charnière rentrante	nickelé	visser	48.910.26	70T3750.TL	-	-



Charnières pour portes minces BLUM CLIP top/CLIP top BLUMOTION, 110°, avec ressort

butée	surface	boîtier	CLIP top	No d'usine	BLUMOTION	No d'usine
charnière d'angle, centrale, rentrante	nickelé	EXPANDO T	48.909.52	71T453T	48.909.50	71B453T
charnière d'angle, centrale, rentrante	noir onyx	EXPANDO T	-	-	48.909.51	71B453T

Charnières BLUM CLIP top BLUMOTION/CLIP top, 110°, spéciale, avec ressort pour recouvrement important avec épaisseur importante de côté de meuble

butée	surface	boîtier	CLIP top	No d'usine	BLUMOTION	No d'usine
charnière d'angle	nickelé	INSERTA	48.910.32	73T3590	48.910.31	73B3590
charnière d'angle	nickelé	visser	-	-	48.910.34	73B3550

TIP-ON

by Blum

TIP-ON voir page 35

Charnières BLUM CLIP top, 110°, spéciale, sans ressort pour recouvrement important avec épaisseur importante de côté de meuble

butée	surface	boîtier	CLIP top	No d'usine	BLUMOTION	No d'usine
charnière d'angle	nickelé	INSERTA	48.910.33	72T3590.TL	-	-

Plaques de montage voir page 35



Charnières BLUM CLIP top/BLUMOTION, charnière à encombrement zéro 155 °, avec ressort

butée	surface	boîtier	CLIP top	No d'usine	BLUMOTION	No d'usine
charnière d'angle	nickelé	INSERTA	48.909.10	71T7590	48.909.01	71B7590
charnière d'angle	noir onyx	INSERTA	-	-	48.909.02	71B7590
charnière d'angle	nickelé	visser	48.909.12	71T7550	48.909.05	71B7550
charnière d'angle	noir onyx	visser	-	-	48.909.06	71B7550
charnière d'angle	nickelé	enfoncer	-	-	48.909.08	71B7580
charnière d'angle	noir onyx	enfoncer	-	-	48.909.09	71B7580
charnière centrale	nickelé	INSERTA	-	-	48.909.03	71B7690
charnière centrale	noir onyx	INSERTA	-	-	48.909.04	71B7690
charnière centrale	nickelé	visser	48.909.13	71T7650	-	-
charnière centrale	noir onyx	visser	-	-	48.909.07	71B7650

TIP-ON

by Blum

TIP-ON voir page 35

Charnières BLUM CLIP top/BLUMOTION, charnière à encombrement zéro 155 °, sans ressort

butée	surface	boîtier	CLIP top	No d'usine	BLUMOTION	No d'usine
charnière d'angle	nickelé	INSERTA	48.909.14	70T7590.TL	-	-
charnière d'angle	noir onyx	INSERTA	48.909.15	70T7590.TL	-	-
charnière d'angle	nickelé	visser	48.909.16	70T7550.TL	-	-
charnière d'angle	noir onyx	visser	48.909.17	70T7550.TL	-	-
charnière centrale	nickelé	INSERTA	48.909.11	70T7690.TL	-	-
charnière centrale	noir onyx	visser	48.909.18	70T7650.TL	-	-



Charnières grandes angulaires BLUM CLIP top/CLIP top BLUMOTION, 170 °, avec ressort

butée	surface	boîtier	CLIP top	No d'usine	BLUMOTION	No d'usine
charnière d'angle	nickelé	INSERTA	48.910.90	71T6540B	48.910.97	973A6000
charnière d'angle	nickelé	visser	48.910.91	71T6550	-	-
charnière centrale	nickelé	INSERTA	48.910.93	71T6640B	-	-
charnière centrale	nickelé	visser	48.910.94	71T6650	-	-

TIP-ON

by Blum

TIP-ON voir page 35

Charnières grandes angulaires BLUM CLIP top/CLIP top BLUMOTION, 170 °, sans ressort

butée	surface	boîtier	CLIP top	No d'usine	BLUMOTION	No d'usine
charnière d'angle	nickelé	visser	48.910.61	70T6550	-	-
charnière centrale	nickelé	INSERTA	48.910.62	70T6640B	-	-
charnière centrale	nickelé	visser	48.910.63	70T6650	-	-

Plaques de montage voir page 35

Charnières CLIP top/CLIP top BLUMOTION



Charnières BLUM CLIP top BLUMOTION/CLIP top, 95 °, avec ressort

butée	surface	boîtier	CLIP top	No d'usine	BLUMOTION	No d'usine
charnière d'angle	nickelé	INSERTA	48.911.02	71T9590B	48.911.01	71B9590
charnière d'angle	noir onyx	INSERTA	-	-	48.913.21	71B9590
charnière d'angle	nickelé	visser	48.911.04	71T9550	-	-
charnière centrale	nickelé	INSERTA	48.911.11	71T9690B	48.911.10	71B9690
charnière centrale	noir onyx	INSERTA	-	-	48.913.23	71B9690
charnière centrale	nickelé	visser	-	-	48.911.12	71B9650
charnière centrale	noir onyx	visser	-	-	48.913.22	71B9650
charnière rentrante	nickelé	INSERTA	48.911.21	71T9790B	48.911.20	71B9790
charnière rentrante	noir onyx	INSERTA	-	-	48.913.25	71B9790
charnière rentrante	nickelé	visser	-	-	48.911.22	71B9750
charnière rentrante	noir onyx	visser	-	-	48.913.24	71B9750

TIP-ON

by Blum

TIP-ON voir page 35

Charnières BLUM CLIP top, 95 °, sans ressort

butée	surface	boîtier	CLIP top	No d'usine	BLUMOTION	No d'usine
charnière d'angle	noir onyx	INSERTA	48.913.09	70T9590BTL	-	-
charnière d'angle	nickelé	visser	48.911.05	70T9550.TL	-	-
charnière d'angle	noir onyx	visser	48.913.08	70T9550.TL	-	-
charnière centrale	noir onyx	INSERTA	48.913.11	70T9690BTL	-	-
charnière centrale	nickelé	visser	48.911.14	70T9650.TL	-	-
charnière centrale	noir onyx	visser	48.913.10	70T9650.TL	-	-
charnière rentrante	noir onyx	INSERTA	48.913.13	70T9790BTL	-	-



Charnière pour miroir BLUM CLIP top BLUMOTION CRISTALLO, 110 °, avec ressort, recouvr. de porte max. 19 mm

butée	surface	boîtier	CLIP top	No d'usine	BLUMOTION	No d'usine
char. d'angle/centrique	nickelé	à coller	-	-	48.909.30	71B4500C
char. d'angle/centrique	noir onyx	à coller	-	-	48.909.31	71B4500C
char. d'angle/centrique	nickelé	à coller	48.909.32	71T4500C	-	-
embase	nickelé	à coller	-	-	48.909.35	70T4568C
ambase	nickelé spécial	à coller	-	-	48.909.36	70T4568C
plaque de montage	verre/miroirs	à coller	-	-	48.909.37	175M4C20

Plaques de montage voir page 35

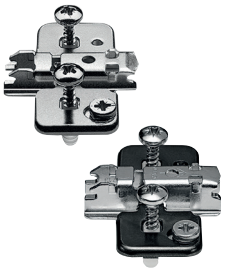

Plaques de montage cruciforme BLUM CLIP, EXPANDO

surface	distance	montage d'angle	No d'usine	montage sur cloison	No d'usine
nickelé	0 mm	48.916.21	174H7100E	48.916.31	174H710ZE
noir onyx	0 mm	48.913.50	174H7100E	-	-
nickelé	3 mm	48.916.22	174H7130E	48.916.32	174H713ZE
noir onyx	3 mm	48.913.51	174H7130E	-	-



Plaques de montage cruciforme BLUM CLIP

surface	distance	vis pour panneaux agglomérés	No d'usine	INSERTA	No d'usine
nickelé	0 mm	48.916.01	173H7100	48.916.11	174H7100I
nickelé	3 mm	48.916.02	173H7130	48.916.12	174H7130I



Plaques de montage cruciforme BLUM CLIP

surface	distance	vis pour panneaux agglomérés	No d'usine	vis du système	No d'usine
nickelé	0 mm	48.916.41	175H7100	48.916.51	175H9100
nickelé	3 mm	48.916.42	175H7130	48.916.52	175H9130
nickelé	6 mm	-	-	48.916.53	175H9160
noir onyx	6 mm	-	-	48.913.54	175H9160
nickelé	9 mm	48.916.43	175H7190	48.916.54	175H9190
nickelé	18 mm	-	-	48.916.55	175H9190.22

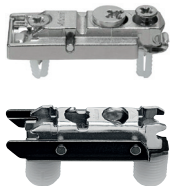

Plaques de montage linéaire BLUM CLIP montage d'angle

surface	distance	EXPANDO	No d'usine	enfoncer	No d'usine
nickelé	0 mm	48.915.11	177H3100E	48.915.41	177H3100
noir onyx	0 mm	-	-	48.913.55	177H3100
nickelé	3 mm	48.915.12	177H3130E	48.915.42	177H3130
noir onyx	3 mm	-	-	48.913.56	177H3130

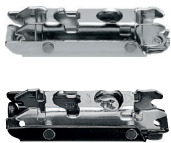

Plaques de montage linéaire BLUM CLIP montage d'angle

surface	distance	vis pour panneaux agglomérés	No d'usine	enfoncer	No d'usine
nickelé	0 mm	48.915.01	175H3100	48.915.71	177H5100
noir onyx	0 mm	48.913.52	175H3100	-	-
nickelé	3 mm	48.915.02	175H3130	48.915.72	177H5130
noir onyx	3 mm	48.913.53	175H3130	-	-

TIP-ON pour potres



TIP-ON 956	blanc soie	gris platine	noir carbone	nickelé laqué	No d'usine
TIP-ON court avec aimant	48.920.20	48.920.21	48.920.22	-	956.1004
plaque adaptatrice court	48.920.11	48.920.10	48.920.12	48.920.13	956.1201
TIP-ON longue avec butoir	48.920.16	48.920.14	48.920.15	-	956A1006
TIP-ON longue avec aimant	48.920.18	48.920.17	48.920.19	-	956A1004
plaque adaptatrice longue	48.920.07	48.920.08	48.920.09	48.918.38	956A1201
plaque adaptatrice de cruciforme longue	-	48.920.06	-	-	956A1501

Fixation frontale MERIVOBX châssis

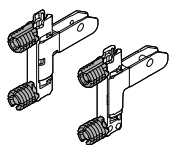

composé de:

- PCS = 1 pièce (il faut 2 pièces par tiroir)

hauteur du système	unite	montage INSERTA	No d'usine	montage à visser*	No d'usine	montage EXPANDO T	No d'usine
N/M/K	PCS	53.771.61	ZF4.1012	53.771.62	ZF4.1002	53.771.63	ZF4.10T2

Fixation frontale MERIVOBX haute / pour reling / BOXCAP / BOXCOVER

hauteur du système	unite	montage INSERTA	No d'usine	montage à visser**	No d'usine	montage à visser***	No d'usine	montage EXPANDO T	No d'usine
M/E	PCS	53.771.65	ZF4.5012	53.771.66	ZF4.5002	53.771.67	ZF4.5012	53.771.68	ZF4.50T2

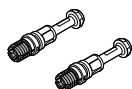

*vis non comprises dans la livraison

** visser – Vis à tête fraisée avec diamètre de tête max. 7 mm, diamètre de filetage max. 4 mm*

*** visser – vis pour panneaux agglomérés pré-assemblés ø 3.8 x 11.4 mm

Jeu d'attache-façade MERIVOBX pour tiroir intérieur hauteur du système M/K, pour largeur corps de meuble 1200 mm

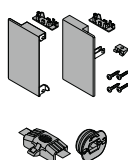

	hauteur du système	blanc soie	gris indium	gris orion	No d'usine
attache-façades gauche/droite	M	53.700.93	53.740.92	53.720.91	ZI4.0MS1
attache-façades gauche/droite	K	53.700.96	53.740.94	53.720.95	ZI4.1KS1
faces sans rainure, sans rainure, à couper	M/K	53.701.01	53.741.03	53.721.02	ZV4.1042M
entraîneurs pour tiroir intérieur (optionnel)	M/K	53.841.05	53.881.05	53.861.05	ZI7.0M07

dimensions de coupe: largeur intérieure LW - 126 mm

Jeu d'attache-façade avec reling pour tiroir intérieur hauteur du système M/E, pour largeur corps de meuble 1200 mm

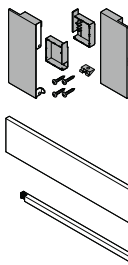

	hauteur du système	blanc soie	gris indium	gris orion	No d'usine
attache-façades gauche/droite, pour reling	M/E	53.700.98	53.740.99	53.720.97	ZI4.2ES1
faces sans rainure, sans rainure, pour reling, à couper	M/E	53.701.01	53.741.03	53.721.02	ZV4.1042M
reling, longueur=1059 mm, à couper	M/E	53.701.05	53.741.07	53.721.06	ZR4.1059U
entraîneurs pour tiroir intérieur (optionnel)	M/E	53.841.05	53.881.05	53.861.05	ZI7.0M07

dimensions de coupe:

- faces sans rainure: largeur intérieure LW - 126 mm
- reling: largeur intérieure LW - 111 mm

Jeu d'attache-façade pour élément frontal pour tiroir intérieur hauteur du système M/E, pour largeur de meuble 1200 mm

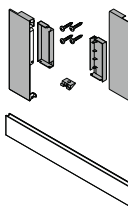

	hauteur du système	blanc soie	gris indium	gris orion	No d'usine
supports frontaux, pour roulement intérieur, gauche/droite	M/E	53.701.11	53.741.13	53.721.12	ZI4.4ES1
faces sans rainure, avec rainure, à couper	M/E	53.701.15	53.741.17	53.721.16	ZV4.1042NN

dimensions de coupe: largeur intérieure LW - 126 mm

Éléments d'insertion devant BLUM MERIVOBX, verre claire, en larg. fixes p. tiroir intérieur jusqu'à hauteur du syst. M/E

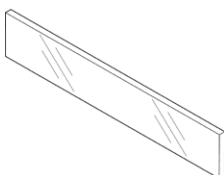

largeur meuble	épaisseur latérale 16 mm			épaisseur latérale 19 mm		
	haut	bas	No d'usine	haut	bas	No d'usine
600 mm	53.761.21	53.761.26	ZE4H464G	53.761.23	53.761.28	ZE4H458G
1200 mm	53.761.22	53.761.27	ZE4H1064G	53.761.24	53.761.29	ZE4L1058G

dimensions de coupe: largeur intérieure - 104 mm

Stabilisateur frontal BLUM MERIVOBX

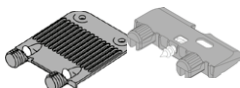

composé de:

- 1 pièce (recommandé à partir d'une largeur meuble de 900 mm)

montage EXPANDO	No d'usine	montage EXPANDO T	No d'usine
53.832.50	Z96.10E1	53.832.51	Z96.00T1
53.890.72	Z96.2011	-	-

QuickFinder de BLUM avec impression du n° OPO/n° d'usine



composé de:
BLUMOTION S gauche/droite

MP = multipack G/D - paquet 1/6

longueur nominale	40 kg MP	No d'usine
500 mm	53.893.06	750.5001S
550 mm	53.893.07	750.5501S

Votre intérêt

- Comparaison directe n° OPO/n° d'usine

Votre avantage

- Sécurité de la commande / transparence des numéros avec le manuel de travail de BLUM

Commande rapide grâce aux jeux de tiroirs complets préenregistrés prêts à être commandés, avec coulisse BLUMOTION S

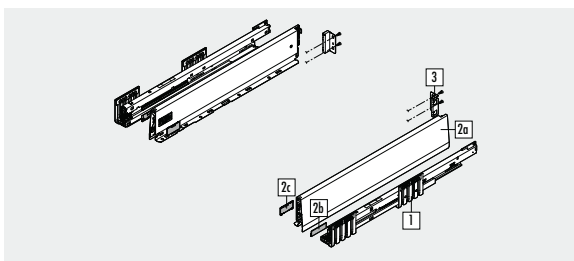

- Commande facile grâce à la saisie de tous les composants des tiroirs avec seulement un numéro OPO
- Kit complets pour les tiroirs à paroi arrière en bois et coulisse de tiroir assortie

- Élimination des erreurs de saisie - tous les composants requis pour le tiroir sont compris
- Saisie rapide de la commande, utilisation simple et facile à comprendre

Un clic pour obtenir le format de données CAO/FAO souhaité pour votre planification constructive



- Gain de temps grâce au téléchargement direct
- En cliquant sur le symbole CAO de l'article sur OPO Net, la fenêtre de téléchargement CAO s'ouvre directement et vous pouvez télécharger le format de données souhaité sur votre ordinateur

- Trouver au lieu de chercher - épargnez-vous la recherche fastidieuse du dessin approprié
- Les données CAO souhaitées peuvent ainsi être importées facilement et rapidement dans votre logiciel de branche et être traitées ultérieurement

Importation directe de listes de pièces dans le panier OPO-Net® à partir du configurateur de produits de BLUM

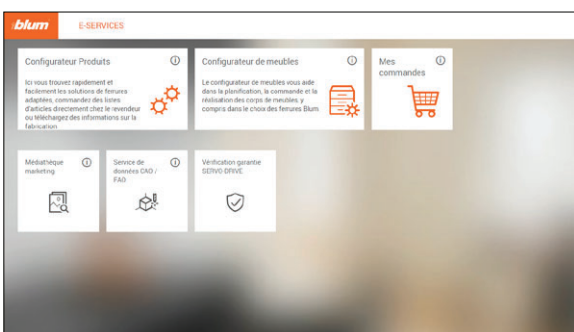

- Sécurité de planification et détermination des unités optimales pour les réservoirs de force et planification numérique des meubles afin que les ferrements de BLUM fonctionnent parfaitement et permettent la meilleure expérience client possible.

- Gagner du temps en transférant directement les listes de pièces déterminées dans le panier d'OPO Net et voir immédiatement les prix et la disponibilité.

(Vous devez être enregistré dans le configurateur en ligne de BLUM)

Très haut niveau de fiabilité de la livraison et de la sécurité grâce à une qualité logistique élevée



Profitez de notre excellent service de livraison et de nos packs de prestations sur mesure comme eBill, commandes jusqu'à 18h00, Post Express Même jour ou livraison de nuit « Innight » pour n'en citer que quelques exemples. Votre conseiller compétent du service externe se fera un plaisir de vous préparer le pack de services adapté sur mesure aux besoins de votre entreprise.

Systèmes de tiroir **MERIVOBX**

Ferrements pour abattants AVENTOS

Système de charnières CLIP top BLUMOTION

Siège principal:

OPO Oeschger SA Steinackerstrasse 68 T +41 44 804 33 11 F +41 44 804 33 99 opo@opo.ch
8302 Kloten

Menuisiers et spécialistes de l'aménagement intérieur

Kloten	Steinackerstrasse 68 8302 Kloten	T 044 804 33 22	F 0848 802 077	kloten@opo.ch
Köniz	Gartenstadtstrasse 8 3098 Köniz	T 031 978 62 62	F 0848 802 077	koeniz@opo.ch
St. Gallen	Simonstrasse 7 9016 St. Gallen	T 071 282 41 51	F 0848 802 077	st.gallen@opo.ch
Pratteln	Bahnhofplatz 1 4133 Pratteln	T 061 756 05 50	F 0848 802 077	pratteln@opo.ch
Kriens	Grabenhofstrasse 6 6010 Kriens	T 041 349 10 70	F 0848 802 077	kriens@opo.ch
Crissier	Ch. de Longemarlaz 6 1023 Crissier	T 021 632 82 32	F 0848 802 077	crissier@opo.ch
Manno	Via Cantonale 2a 6928 Manno	T 091 611 90 11	F 0848 802 077	manno@opo.ch
Cuisinistes et industrie des meubles d'habitation	Steinackerstrasse 68 8302 Kloten	T 044 804 33 44	F 044 804 33 72	industrie@opo.ch
Technique pour la construction en bois	Steinackerstrasse 68 8302 Kloten	T 044 804 33 33	F 0848 802 077	holzbau@opo.ch
Construction en verre et en métal	Steinackerstrasse 68 8302 Kloten	T 044 804 31 99	F 044 804 31 97	glasmetallbau@opo.ch
	Westschweiz	T 021 632 84 77	F 021 632 84 78	verremetal@opo.ch
Revendeurs	Steinackerstrasse 68 8302 Kloten	T 044 804 32 60	F 044 804 32 64	wiederverkauf@opo.ch
Aménagements de salles de travaux manuels	Steinackerstrasse 68 8302 Kloten	T 044 804 33 55	F 044 804 33 57	schulen@opo.ch

