

# Systemes de tiroir HETTICH AvanTech YOU

QuickFinder 2023



  
**Hettich**

Systemes de tiroir  
HETTICH AvanTech YOU

Systeme pour dechets  
encastrable

Organisation interieure  
pour tiroir



**Tiroir AvanTech YOU**



**Tiroir à casseroles AvanTech YOU**

## Systèmes de tiroir HETTICH AvanTech YOU

– Roulement à double extension Actro pour HETTICH AvanTech YOU	1
– Tiroir complet monté	17
– <b>Kit de tiroir complet, démonté, avec coulisse 40 / 70 kg</b>	
– Kits complets, démonté avec coulisse Actro 40 kg pour parois arrière en bois ou alu	2
– Kits complets, démonté avec coulisse Actro 70 kg pour parois arrière en bois ou alu	3
– <b>Kit de tiroir, démonté sans coulisse</b>	
– Kit de tiroir démonté pour parois arrière en bois ou alu	4
– <b>Possibilités de personnalisation AvanTech YOU</b>	
– Profil design / DesignCape / Brandingclips	6
– Profil design pour éclairage d'ambiance AvanTech YOU Illumination	7
– Fixation frontale / accessoires tiroir intérieur / paroi arrière	20

## Systèmes encastrés pour déchets pour tiroirs

– MÜLLEX X-LINE à cliquet réglable	8
– PEKA Oeko Universal avec / sans tapis de sol	9
– FRANKE Sorter 350 avec casier du fond	10
– Accessoires de cuisine	11

## Organisation intérieure pour tiroir

– MOVE LINE en chêne nature	12
– MOVE LINE en frêne noir	14
– Organisation intérieure en matière synthétique	15
– Éléments encastrables pour tiroir	16
– Tapis antidérapant	17

## Extensions pour tiroir en bois

– Roulement à double extension Actro 5D pour tiroir en bois	18
– Configurateur en ligne pour tiroirs complet en bois massif	19
– Configurateur en ligne pour tiroirs TA'OR BOX	19

# Coulisse pour systèmes de tiroir AvanTech YOU

- ▶ roulement à double extension, Silent System intégré
- ▶ en option avec Push-to-open Silent

## Coulisse à sortie totale avec Actro YOU pour AvanTech YOU

composé de:

- ▶ coulisse corps de meuble SilentSystem gauche/droite



longueur nominale	multipack		
	10 kg gauche/droite	40 kg gauche/droite	70 kg gauche/droite
270 mm	9 256 968	9 256 999	
300 mm	9 256 969	9 257 000	
350 mm	9 256 971	9 257 002	
400 mm		9 257 004	
450 mm		9 257 006	9 257 034
500 mm		9 257 008	9 257 036
550 mm		9 257 010	9 257 038
600 mm		9 268 681	9 257 040
650 mm			9 257 041

## Système d'ouverture Push-to-open Silent pour Actro 5D / Actro YOU



composé de:

- ▶ 1 unité avec activateur
- ▶ 2 adaptateurs pour synchronisation

## Baguette d'écartement pour la rentrée de la porte

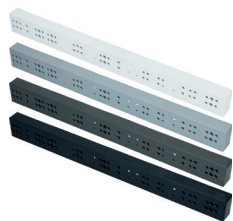

composé de:

- ▶ 1 pièce, H/L/L: 25/50/486 mm

blanc	gris
53.058.01	53.058.02
gris foncé	noir
53.058.03	53.058.04

longueur nominale	capacité charge	Actro kg	jeu
270 - 350 mm	< 10	10	9 257 890
270 - 650 mm	8 - 20	40	9 257 891
270 - 650 mm	10 - 40	40	9 257 892
400 - 650 mm	20 - 70	70	9 257 893

## Vis de fixation pour plaques de montage



- ▶ entraînement: TX 20
- ▶ perçage  $\varnothing$  5 mm
- ▶  $\varnothing$  6,3 mm
- ▶ acier nickelé

longueur nominale	paquet 100	paquet 1000
10.5 mm	48.556.01	48.556.11
11.5 mm	48.556.03	48.556.13
14.0 mm	48.556.02	48.556.12
36.0 mm	48.556.04	48.556.14
40.0 mm	48.556.05	48.556.15

## Opt. synchronisation pour Push to open Silent

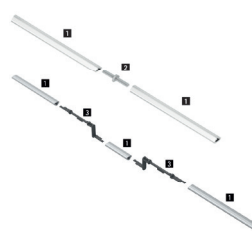

- ▶ recommandé à partir d'une largeur du caisson > 600 mm

Tige de synchronisation:

- ▶ longueur 2000 mm, aluminium éloxé

Pièce de jonction:

- ▶ matière synthétique gris

	pièce
1 Tige de synchronisation	9 236 718
2 Pièce de jonction pour tige de synchronisation	9 221 295
3 Multi synchronisation	9 278 452

longueur de coupe: largeur intérieure - 2 x largeur cadre - 219 mm

## Mèche à centrer, perçage $\varnothing$ 2,7 mm

avec douille de guidage à ressort



composé de:

- 1 pièce

Bohrer	article
1 pièce	53.889.25

## Stabilisateur de façade

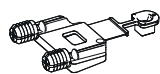

pour la stabilisation de façades larges et / ou hautes

- ▶ utilisation recommandée pour une largeur de corps de meuble à 600 mm et / ou hauteur de façades à 450 mm
- ▶ matière synthétique anthracite

article
9 123 080

## Raccord pour façade dès 10 mm

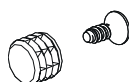

1 kit composé de:

- ▶ 10 manchons de  $\varnothing$  10 x 8 mm
- ▶ 10 vis autotaraudeuses de  $\varnothing$  3,5 x 16 mm

article
9 268 149

## Opt. changement de direction de synchronisation

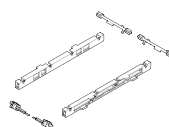

Tige de synchronisation:

- ▶ pour déplacer la tige de synchronisation de 50, 90 ou 140 mm

composé de:

- ▶ 2 boîtiers
- ▶ 2 adaptateurs Push to open
- ▶ 2 adaptateurs per tige de synchronisation

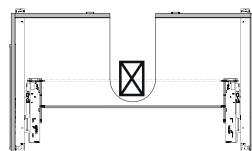

	article
synchronisation	9 278 453

# Tiroir complet avec coulisse 40 kg - kit en confection propre pour parois arrière en bois

- ▶ hauteur du système 77 - 251 mm
- ▶ incl. roulement à double extension Silent System L 40 kg



## Tiroir / Tiroir à casseroles incl. roulement à double extension Silent System L 40 kg

Hauteur du syst. 77 mm

### Tiroir cuisinière 77 mm | 40 kg

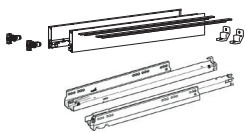
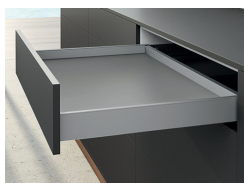

long. nom.	blanc	argent	anthracite
400 mm	53.560.04	53.570.04	53.580.04
450 mm	53.560.05	53.570.05	53.580.05
500 mm	53.560.06	53.570.06	53.580.06
550 mm	53.560.07	53.570.07	53.580.07

#### Tiroir composé de:

- ▶ 1 paire côtés gauche/droite, avec caches
- ▶ 2 profilés design dans la couleur du profil de tiroir
- ▶ 2 attaches façade à visser
- ▶ 2 stabilisateurs pour la paroi arrière
- ▶ 1 paire coulisse Silent System L 40 kg
- ▶ accessoires de fixation
- ▶ pour des largeurs sur mesure

Hauteur du système 101 mm

### Tiroir 101 mm | 40 kg

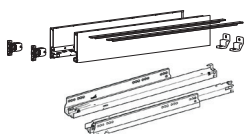
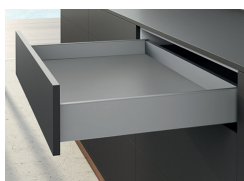

long. nom.	blanc	argent	anthracite
270 mm	53.560.11	53.570.11	53.580.11
300 mm	53.560.12	53.570.12	53.580.12
350 mm	53.560.13	53.570.13	53.580.13
400 mm	53.560.14	53.570.14	53.580.14
450 mm	53.560.15	53.570.15	53.580.15
500 mm	53.560.16	53.570.16	53.580.16
550 mm	53.560.17	53.570.17	53.580.17
600 mm	53.560.18	53.570.18	53.580.18

Hauteur du système 139 mm

### Tiroir 139 mm | 40 kg

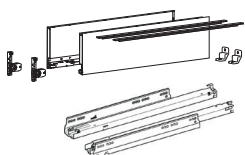
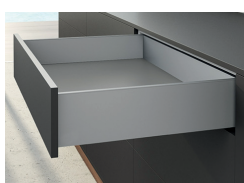

long. nom.	blanc	argent	anthracite
300 mm	53.560.22	53.570.22	53.580.22
350 mm	53.560.23	53.570.23	53.580.23
400 mm	53.560.24	53.570.24	53.580.24
450 mm	53.560.25	53.570.25	53.580.25
500 mm	53.560.26	53.570.26	53.580.26
550 mm	53.560.27	53.570.27	53.580.27
600 mm	53.560.28	53.570.28	53.580.28

Hauteur du système 187 mm

### Tiroir à casseroles 187 mm | 40 kg

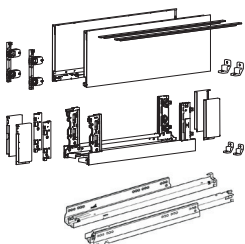

long. nom.	blanc	argent	anthracite
270 mm	53.560.31	53.570.31	53.580.31
300 mm	53.560.32	53.570.32	53.580.32
350 mm	53.560.33	53.570.33	53.580.33
400 mm	53.560.34	53.570.34	53.580.34
450 mm	53.560.35	53.570.35	53.580.35
500 mm	53.560.36	53.570.36	53.580.36
550 mm	53.560.37	53.570.37	53.580.37
600 mm	53.560.38	53.570.38	53.580.38

#### Tiroir à casseroles Inlay 40 kg, avec insert en verre claire

blanc	argent	anthracite
-	-	-
-	-	-
53.560.53	53.570.53	53.580.53
53.560.54	53.570.54	53.580.54
53.560.55	53.570.55	53.580.55
53.560.56	53.570.56	53.580.56
53.560.57	53.570.57	53.580.57
53.560.58	53.570.58	53.580.58



#### livraison supplémentaire pour tiroir Inlay:

- ▶ 2 inserts en verre claire / caches

Hauteur du syst. 251 mm

### Tiroir à casseroles 251 mm | 40 kg

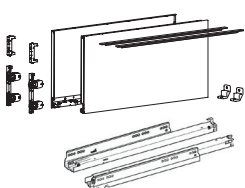

long. nom.	blanc	argent	anthracite
350 mm	53.560.43	53.570.43	53.580.43
400 mm	53.560.44	53.570.44	53.580.44
450 mm	53.560.45	53.570.45	53.580.45
500 mm	53.560.46	53.570.46	53.580.46
550 mm	53.560.47	53.570.47	53.580.47
600 mm	53.560.48	53.570.48	53.580.48

# Tiroir complet avec coulisse 70 kg - jeu en confection propre pour parois arrière en bois

▶ hauteur du système 101 - 251 mm

▶ incl. coulisse avec roulement à double extension Silent System 70 kg



## Tiroir / Tiroir à casseroles incl. coulisse avec roulement à double extension Silent System XL 70 kg

hauteur du syst. 101 mm

### Tiroir 101 mm | 70 kg

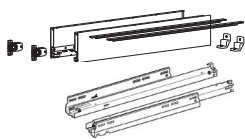
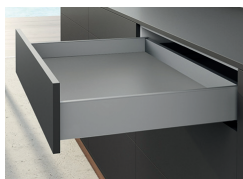

long. nom.	blanc	argent	anthracite
450 mm	53.560.65	53.570.65	53.580.65
500 mm	53.560.66	53.570.66	53.580.66
550 mm	53.560.67	53.570.67	53.580.67
600 mm	53.560.68	53.570.68	53.580.68
650 mm	53.560.69	53.570.69	53.580.69

#### Tiroir composé de:

- ▶ 1 paire côtés gauche/droite, avec caches
- ▶ 2 profilés design dans la couleur du profil de tiroir
- ▶ 2 attaches façade à visser
- ▶ 2 stabilisateurs pour la paroi arrière
- ▶ 1 paire coulisse Silent System XL 70 kg
- ▶ matériel de fixation
- ▶ bois pour des largeurs sur mesure

haut. du syst. 139 mm

### Tiroir à casseroles 139 mm | 70 kg

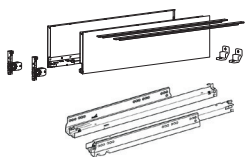
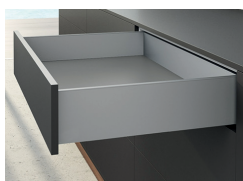

long. nom.	blanc	argent	anthracite
450 mm	53.560.75	53.570.75	53.580.75
500 mm	53.560.76	53.570.76	53.580.76
550 mm	53.560.77	53.570.77	53.580.77
600 mm	53.560.78	53.570.78	53.580.78

hauteur du système 187 mm

### Tiroir à casseroles 187 mm | 70 kg

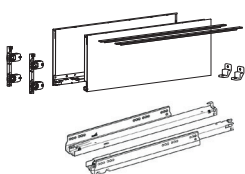

long. nom.	blanc	argent	anthracite
450 mm	53.560.85	53.570.85	53.580.85
500 mm	53.560.86	53.570.86	53.580.86
550 mm	53.560.87	53.570.87	53.580.87
600 mm	53.560.88	53.570.88	53.580.88
650 mm	53.560.89	53.570.89	53.580.89

### Tiroir à casseroles Inlay 70 kg, avec insert en verre claire

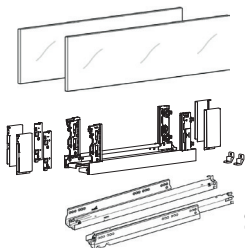

long. nom.	blanc	argent	anthracite
450 mm	53.561.05	53.571.05	53.581.05
500 mm	53.561.06	53.571.06	53.581.06
550 mm	53.561.07	53.571.07	53.581.07
600 mm	53.561.08	53.571.08	53.581.08
650 mm	53.561.09	53.571.09	53.581.09

#### Supplémentaire pour tiroir Inlay:

- ▶ 2 pièces insert en verre / caches

hauteur du système 251 mm

### Tiroir à casseroles 251 mm | 70 kg

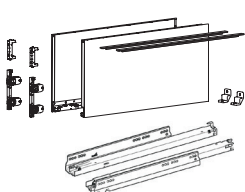

long. nom.	blanc	argent	anthracite
450 mm	53.560.95	53.570.95	53.580.95
500 mm	53.560.96	53.570.96	53.580.96
550 mm	53.560.97	53.570.97	53.580.97
600 mm	53.560.98	53.570.98	53.580.98
650 mm	53.560.99	53.570.99	53.580.99

# AvanTech YOU Jeu de côtes avec accessoires pour confection propre pour parois arrière en bois ou aluminium

► hauteur du système 77 - 251 mm

roulement à double extension Actro YOU voir page 1

Jeu de côtes AvanTech YOU

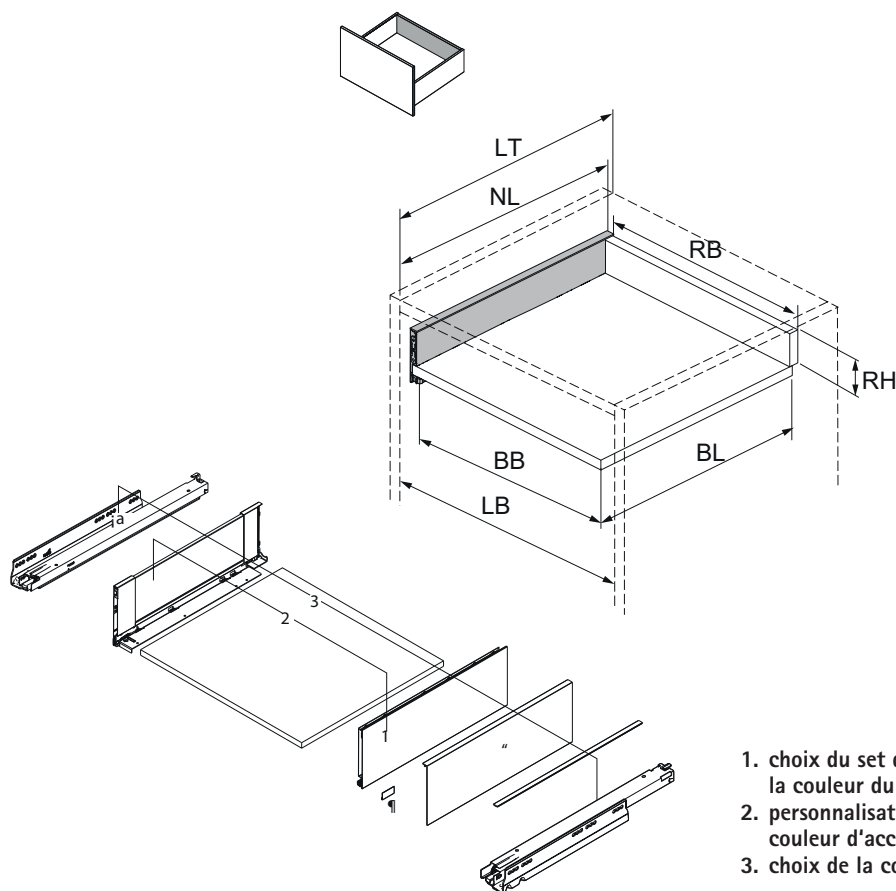

BL	NL -21 (H77: NL -26)
BB	LB - 24
RB	LB - 24
RH H 77	46
RH H 101	54
RH H 139	92
RH H 187	140,5
RH H 251	204,5

1. choix du set de châssis, y compris profilé design dans la couleur du châssis et matériel de fixation
2. personnalisation au moyen du profilé design dans la couleur d'accentuation ou Designcape
3. choix de la coulisse

## Jeu de côtes de tiroir sous cuisinière, hauteur châssis 77 mm

hauteur du système 77 mm

Jeu composé de:

- 1 jeu de côtes gauche/droite
- 2 profilés design dans la couleur du profil de tiroir
- 2 attaches façade à visser
- 2 stabilisateurs pour la paroi arrière
- matériel de fixation

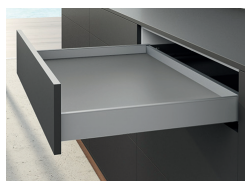

long. nom.	couleur		
	blanc	argent	anthracite
400 mm	9 255 280	9 255 240	9 255 320
450 mm	9 255 281	9 255 241	9 255 321
500 mm	9 255 282	9 255 242	9 255 322
550 mm	9 255 283	9 255 243	9 255 323

## Jeu de côtes de tiroir, hauteur châssis 101 mm

hauteur du système 101 mm

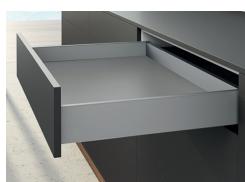

long. nom.	couleur		
	blanc	argent	anthracite
270 mm	9 255 284	9 255 244	9 255 324
300 mm	9 255 285	9 255 245	9 255 325
350 mm	9 255 286	9 255 246	9 255 326
400 mm	9 255 287	9 255 247	9 255 327
450 mm	9 255 288	9 255 248	9 255 328
500 mm	9 255 289	9 255 249	9 255 329
550 mm	9 255 290	9 255 250	9 255 330
600 mm	9 255 291	9 255 251	9 255 331
650 mm	9 255 292	9 255 252	9 255 332

hauteur du système 139 mm

## Jeu de côtes de tiroir, hauteur châssis 139 mm



long. nom.	couleur		
	blanc	argent	anthracite
300 mm	9 255 294	9 255 254	9 255 334
350 mm	9 255 295	9 255 255	9 255 335
400 mm	9 255 296	9 255 256	9 255 336
450 mm	9 255 297	9 255 257	9 255 337
500 mm	9 255 298	9 255 258	9 255 338
550 mm	9 255 299	9 255 259	9 255 339
600 mm	9 255 300	9 255 260	9 255 340

hauteur du système 187 mm

## Jeu de côtes de tiroir à casseroles, hauteur châssis 187 mm

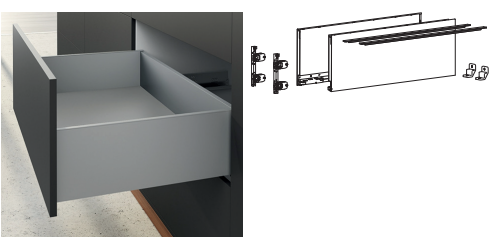

long. nom.	couleur		
	blanc	argent	anthracite
270 mm	9 255 302	9 255 262	9 255 342
300 mm	9 255 303	9 255 263	9 255 343
350 mm	9 255 304	9 255 264	9 255 344
400 mm	9 255 305	9 255 265	9 255 345
450 mm	9 255 306	9 255 266	9 255 346
500 mm	9 255 307	9 255 267	9 255 347
550 mm	9 255 308	9 255 268	9 255 348
600 mm	9 255 309	9 255 269	9 255 349
650 mm	9 255 310	9 255 270	9 255 350

hauteur du système 251 mm

## Jeu de côtes de tiroir à casseroles, hauteur châssis 251 mm

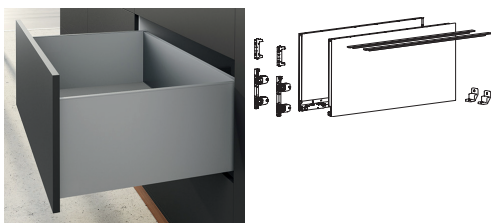

long. nom.	couleur		
	blanc	argent	anthracite
350 mm	9 255 313	9 255 273	9 255 353
400 mm	9 255 314	9 255 274	9 255 354
450 mm	9 255 315	9 255 275	9 255 355
500 mm	9 255 316	9 255 276	9 255 356
550 mm	9 255 317	9 255 277	9 255 357
600 mm	9 255 318	9 255 278	9 255 358
650 mm	9 255 319	9 255 279	9 255 359

## Jeu de côtes de tiroir à casseroles Inlay, hauteur châssis 186 mm

## Jeu composé de:

- ▶ 1 jeu de côtes Inlay, gauche/droite
- ▶ 2 caches à l'avant, à gauche et à droite
- ▶ 2 caches à l'arrière, à gauche et à droite
- ▶ 2 attaches façade à visser
- ▶ 2 stabilisateurs pour la paroi arrière
- ▶ matériel de fixation



long. nom.	couleur		
	blanc	argent	anthracite
350 mm	9 257 180	9 257 173	9 257 187
400 mm	9 257 181	9 257 174	9 257 188
450 mm	9 257 182	9 257 175	9 257 189
500 mm	9 257 183	9 257 176	9 257 190
550 mm	9 257 184	9 257 177	9 257 191
600 mm	9 257 185	9 257 178	9 257 192
650 mm	9 257 186	9 257 179	9 257 193

## Insert en verre pour le profil de côté de tiroir d'insert

- ▶ verre claire 10 mm, bord satiné



longueur nominale	référence	UE
350 mm	9 283 178	1 jeu
400 mm	9 283 179	1 jeu
450 mm	9 283 180	1 jeu
500 mm	9 283 181	1 jeu
550 mm	9 283 182	1 jeu
600 mm	9 283 183	1 jeu
650 mm	9 283 184	1 jeu

hauteur du système 186 mm

# Systemes avec profil de cote de tiroir à double paroi AvanTech YOU

## ► Options de design

### Profilé design revêtu d'un film

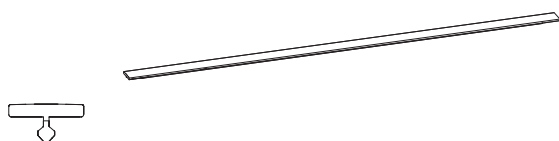

- extrémité du profil de côté de tiroir au choix en fonction des besoins
- à enclipser
- matière synthétique revêtu d'un film

longueur nominale	optique aluminium	optique chromé	optique acier inox	optique chêne	optique noyer	UE
270 mm	9 255 759	9 255 777	9 255 768	9 255 786	9 255 795	100 pcs.
300 mm	9 255 760	9 255 778	9 255 769	9 255 787	9 255 796	100 pcs.
350 mm	9 255 761	9 255 779	9 255 770	9 255 788	9 255 797	100 pcs.
400 mm	9 255 762	9 255 780	9 255 771	9 255 789	9 255 798	100 pcs.
450 mm	9 255 763	9 255 781	9 255 772	9 255 790	9 255 799	100 pcs.
500 mm	9 255 764	9 255 782	9 255 773	9 255 791	9 255 800	100 pcs.
550 mm	9 255 765	9 255 783	9 255 774	9 255 792	9 255 801	100 pcs.
600 mm	9 255 766	9 255 784	9 255 775	9 255 793	9 255 802	100 pcs.
650 mm	9 255 767	9 255 785	9 255 776	9 255 794	9 255 803	100 pcs.

### Profilé design pour personnalisées

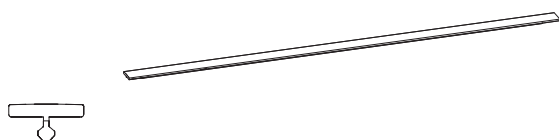

- supports pour les variantes personnalisées du profilé design
- longueur 2000 mm
- à enclipser
- matière synthétique gris avec bandes adhésives

référence	UE
9 255 831	1 pcs.

### DesignCape



- à enclipser
- longueur 2000 mm
- aluminium

composé de:

- profils en aluminium
- accessoires de fixation

hauteur châssis	optique aluminium	optique acier inox	UE
101 mm	9 257 643	9 257 647	1 jeu
187 mm	9 257 645	9 257 649	1 jeu

### Brandingclip



- disponible sur demande avec impression personnalisée ou logo du client
- à enclipser
- matière synthétique revêtu de film plastique

couleur	référence	UE
argent avec logo Hettich	9 257 703	200 pcs.
blanc avec logo Hettich	9 257 704	200 pcs.
anthracite avec logo Hettich	9 257 705	200 pcs.
argent	9 270 185	200 pcs.
blanc	9 270 186	200 pcs.
anthracite	9 270 187	200 pcs.



# Systèmes avec profil de côté de tiroir à double paroi AvanTech YOU

## ► Individualisation

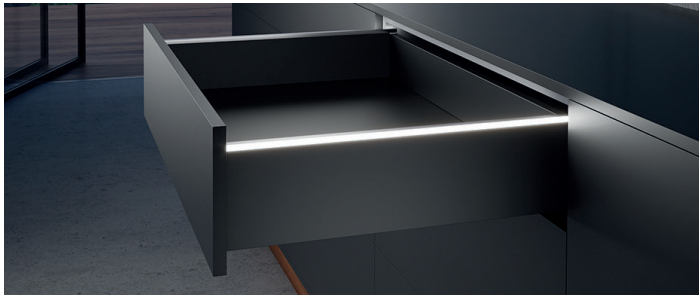

- Éclairage de mise en valeur plein d'effets pour AvanTech YOU, au choix à l'intérieur du tiroir ou orienté sur la pièce
- Installation ultérieure possible en option pour les hauteurs du système 101 / 139 / 187 / 251 mm
- À recouper
- Lumière diffuse, température de couleur 4000 K
- 1 kit par tiroir, y compris 1 pack de batteries
- Éclairage automatique à l'ouverture et extinction automatique à la fermeture du tiroir

### Éclairage profil design

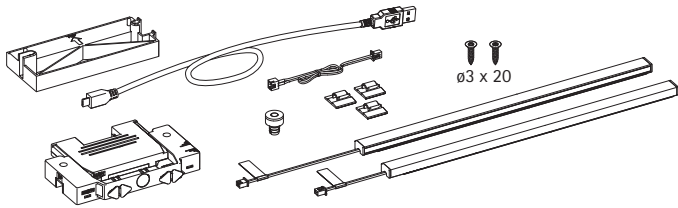

- jeu composé de:
- 2 kits de lampes LED
  - 1 aimant
  - 1 batterie
  - 1 porte-batterie, autocollant
  - 1 adaptateur pour paroi arrière en acier
  - 3 porte-câbles, autocollants
  - 1 câble de recharge micro USB B
  - 1 rallonge
  - accessoires de fixation

longueur nominale	couleur	référence	UE
≤ 450 mm	anthracite	<b>9 305 736</b>	1 jeu
≤ 500 mm	anthracite	<b>9 305 740</b>	1 jeu
≤ 550 mm	anthracite	<b>9 305 738</b>	1 jeu
≤ 650 mm	anthracite	<b>9 305 742</b>	1 jeu

longueur nominale	couleur	référence	UE
≤ 450 mm	optique acier inox	<b>9 305 743</b>	1 jeu
≤ 500 mm	optique acier inox	<b>9 305 745</b>	1 jeu
≤ 550 mm	optique acier inox	<b>9 305 744</b>	1 jeu
≤ 650 mm	optique acier inox	<b>9 305 746</b>	1 jeu



- Éclairage de mise en valeur plein d'effets pour AvanTech YOU
- Amortissement en option, à installer ultérieurement
- Lumière diffuse, température de couleur 4000 K
- 1 kit par tiroir, y compris 1 pack de batteries
- Éclairage automatique à l'ouverture et extinction automatique à la fermeture du tiroir

### Éclairage pour côtes Inlay

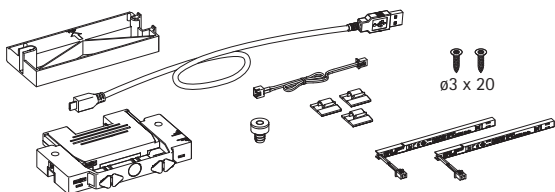

- jeu composé de:
- 2 kits de lampes LED
  - 1 aimant
  - 1 batterie
  - 1 porte-batterie, autocollant
  - 1 adaptateur pour paroi arrière en acier
  - 3 porte-câbles, autocollants
  - 1 câble de recharge micro USB B
  - 1 rallonge
  - accessoires de fixation

référence	UE
<b>9 305 747</b>	1 jeu

# Systèmes de déchets à poser dans les tiroirs dès hauteur du système 187 mm

# MÜLLEX

## ► Système de déchets à poser MÜLLEX X-LINE utilisable avec une coulisse de 70 kg

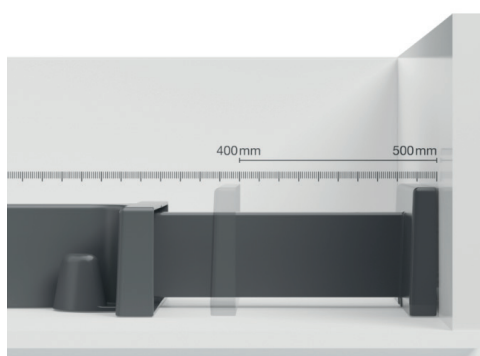

### SERVO-DRIVE uno

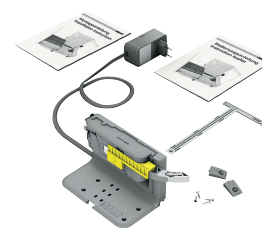

**SERVO-DRIVE**  
by Blum

pour systèmes de  
déchets sur pied

No d'OPO

**53.915.61**

Contenu:

- Système de déchets à cliquet réglable
- Tiroir coulissant / Couverture métallique

## Système de déchets à poser MÜLLEX X-LINE Premium, avec tiroir de range. en plastique, roulement à extension complète incl.



### X-LINE X55/X60 L5/M5 Premium

No d'OPO	modèle	type	hauteur	largeur meuble	longueur nominale	épaisseur latérale
<b>53.447.03</b>	X55	L5	414 mm	550 mm	450 - 500 mm	16 - 19 mm
<b>53.447.05</b>	X60	L5	414 mm	600 mm	450 - 500 mm	16 - 19 mm
<b>53.447.04</b>	X55	M5	367 mm	550 mm	450 - 500 mm	16 - 19 mm
<b>53.447.08</b>	X60	M5	367 mm	600 mm	450 - 500 mm	16 - 19 mm



### X-LINE X55/X60 L7/M7/M17 Premium

No d'OPO	modèle	type	hauteur	largeur meuble	longueur nominale	épaisseur latérale
<b>53.447.30</b>	X55	L7	414 mm	550 mm	450 - 500 mm	16 - 19 mm
<b>53.447.35</b>	X60	L7	414 mm	600 mm	450 - 500 mm	16 - 19 mm
<b>53.447.31</b>	X55	M7	367 mm	550 mm	450 - 500 mm	16 - 19 mm
<b>53.447.36</b>	X60	M7	367 mm	600 mm	450 - 500 mm	16 - 19 mm
<b>53.447.61</b>	X55	M17	367 mm	550 mm	450 - 500 mm	16 - 19 mm
<b>53.447.60</b>	X60	M17	367 mm	600 mm	450 - 500 mm	16 - 19 mm

## Système de déchets à poser MÜLLEX X-LINE Basic, avec tiroir de rangement en plastique, roulement à simple extension incl.



### X-LINE X55/60 L5/M5 Basic

No d'OPO	modèle	type	hauteur	largeur meuble	longueur nominale	épaisseur latérale
<b>53.449.13</b>	X55	L5	414 mm	550 mm	450 - 500 mm	16 - 19 mm
<b>53.449.15</b>	X60	L5	414 mm	600 mm	450 - 500 mm	16 - 19 mm
<b>53.449.14</b>	X55	M5	367 mm	550 mm	450 - 500 mm	16 - 19 mm
<b>53.449.18</b>	X60	M5	367 mm	600 mm	450 - 500 mm	16 - 19 mm



### X-LINE X 40/55/60 L7/M7/M17 Basic

No d'OPO	modèle	type	hauteur	largeur meuble	longueur nominale	épaisseur latérale
<b>53.449.50</b>	X55	L7	414 mm	550 mm	450 - 500 mm	16 - 19 mm
<b>53.449.55</b>	X60	L7	414 mm	600 mm	450 - 500 mm	16 - 19 mm
<b>53.449.51</b>	X55	M7	367 mm	550 mm	450 - 500 mm	16 - 19 mm
<b>53.449.56</b>	X60	M7	367 mm	600 mm	450 - 500 mm	16 - 19 mm
<b>53.447.67</b>	X40	M17	367 mm	400 mm	450 - 500 mm	16 - 19 mm
<b>53.447.66</b>	X55	M17	367 mm	550 mm	450 - 500 mm	16 - 19 mm
<b>53.447.65</b>	X60	M17	367 mm	600 mm	450 - 500 mm	16 - 19 mm

## Système de déchets à poser MÜLLEX X-LINE Basic, avec couvercle métallique fixe



### X-LINE 80/90 L6 Basic

No d'OPO	modèle	type	hauteur	largeur meuble	longueur nominale	épaisseur latérale
<b>53.449.21</b>	X80	L6	414 mm	800 mm	450 - 500 mm	16 - 19 mm
<b>53.449.26</b>	X90	L6	414 mm	900 mm	450 - 500 mm	16 - 19 mm

Séparateur X-LINE pour séparer le récipient de 40 ou 35 litres en 1 récipient avec deux sacs poubelle de 17 litres, voir 53.449.60

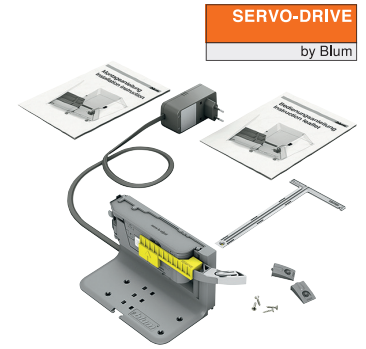

SERVO-DRIVE uno pour systèmes de déchets sur pied

No d'OPO

**53.915.61**

Système de déchets à poser PEKA Oeko Universal - utilisable avec une coulisse de 70 kg

Contenu:

- Système de déchets avec / \*sans tapis de sol
- Tablette coulissante en métal / couvercle en métal



Système de déchets à poser PEKA Oeko Universal 40, avec tablette coulissante en métal

No d'OPO	tapis de sol	type	hauteur	larg. meuble	long. nom.	épaisseur latérale
<b>53.433.20</b>	avec	40+6+1.2	443/463 mm	550 mm	450 mm	16 mm
<b>53.433.24</b>	avec	40+6+1.2	443/463 mm	600 mm	450 mm	16 mm
<b>53.433.60</b>	sans*	40+6+1.2	443/463 mm	550/600 mm	450 mm	16 - 19 mm
<b>53.433.30</b>	avec	40+17	443/463 mm	600 mm	450 mm	16 mm
<b>53.433.61</b>	sans*	40+17	443/463 mm	600 mm	450 mm	16 - 19 mm
<b>53.433.40</b>	avec	40	443/463 mm	450 mm	450 mm	16 mm
<b>53.433.44</b>	avec	40	443/463 mm	500 mm	450 mm	16 mm
<b>53.433.62</b>	sans*	40	443/463 mm	450/500 mm	450 mm	16 - 19 mm



Système de déchets à poser PEKA Oeko Universal 17, avec tablette coulissante en métal

No d'OPO	tapis de sol	type	hauteur	larg. meuble	long. nom.	épaisseur latérale
<b>54.024.45</b>	sans*	17+17	433 mm	450/500 mm	450 mm	16 - 19 mm
<b>54.024.44</b>	sans*	17+17+17	443 mm	600 mm	450 mm	16 - 19 mm



Système de déchets à poser PEKA Oeko Universal 40 Spider, avec tablette coulissante en métal

No d'OPO	tapis de sol	type	hauteur	larg. meuble	long. nom.	épaisseur latérale
<b>53.433.52</b>	avec	40 Spider	443/463 mm	600 mm	450 mm	16 mm
<b>53.433.53</b>	avec	40 Spider	443/463 mm	600 mm	450 mm	19 mm
<b>53.433.07</b>	sans*	40 Spider	443/463 mm	600 mm	450 mm	16 - 19 mm



Système de déchets à poser PEKA Oeko Universal 40 Bag, avec tablette coulissante en métal

No d'OPO	tapis de sol	type	hauteur	larg. meuble	long. nom.	épaisseur latérale
<b>53.433.57</b>	avec	40 Bag	443/463 mm	600 mm	450 mm	16 mm
<b>53.433.58</b>	avec	40 Bag	443/463 mm	600 mm	450 mm	19 mm
<b>53.433.08</b>	sans*	40 Bag	443/463 mm	600 mm	450 mm	16 - 19 mm



Système de déchets à poser PEKA Oeko Universal 40+17, avec couvercle métallique fixe

No d'OPO	tapis de sol	type	hauteur	larg. meuble	long. nom.	épaisseur latérale
<b>54.024.42</b>	sans*	40+17+17	425 mm	900 mm	450 mm	16 - 19 mm
<b>54.024.43</b>	sans*	40+17+17+6+1.2	425 mm	900 mm	450 mm	16 - 19 mm

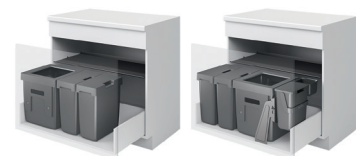

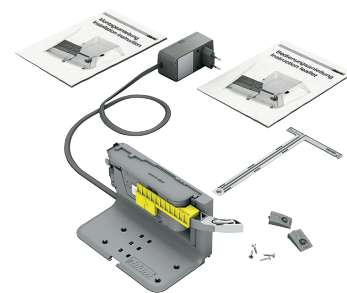

**SERVO-DRIVE uno pour systèmes de déchets sur pied**

No d'OPO  
**53.915.61**

## Système de déchets à poser FRANKE Sorter 350, utilisable avec coulisse 70 kg

Contenu:

- Système de déchets avec casier du fond en plastique
- Tiroir coulissant / couvercle métallique



### Système de déchets à poser FRANKE Série 350 Composta 55/60

avec tiroir coulissant avec couvercle métallique

No d'OPO	No d'OPO	type	hauteur	larg. meuble	long. nom.	épaisseur latérale
<b>53.428.21</b>	<b>53.428.20</b>	55	458 mm	550 mm	450 mm	16 - 19 mm
<b>53.428.23</b>	<b>53.428.22</b>	60	458 mm	600 mm	450 mm	16 - 19 mm
<b>53.428.25</b>	<b>53.428.24</b>	60EU	437 mm	600 mm	450 mm	16 - 19 mm

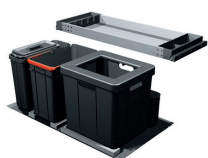

### Système de déchets à poser FRANKE Série 350 Varia 55/60

avec tiroir coulissant avec couvercle métallique

No d'OPO	No d'OPO	type	hauteur	larg. meuble	long. nom.	épaisseur latérale
<b>53.428.36</b>	<b>53.428.35</b>	55	458 mm	550 mm	450 mm	16 - 19 mm
<b>53.428.38</b>	<b>53.428.37</b>	60	458 mm	600 mm	450 mm	16 - 19 mm



### Système de déchets à poser FRANKE Série 350 Varia 40/45

avec couvercle métallique

No d'OPO	type	hauteur	larg. meuble	long. nom.	épaisseur latérale
<b>53.428.30</b>	40	458 mm	400 mm	450 mm	16 - 19 mm
<b>53.428.31</b>	45	458 mm	450 mm	450 mm	16 - 19 mm



### Système de déchets à poser FRANKE Série 350 Varia 50

avec tiroir coulissant avec couvercle métallique

No d'OPO	No d'OPO	type	hauteur	larg. meuble	long. nom.	épaisseur latérale
<b>53.428.33</b>	<b>53.428.32</b>	50	458 mm	500 mm	450 mm	16 - 19 mm



### Système de déchets à poser FRANKE Série 350 Composta 90

avec tiroir coulissant

No d'OPO	type	hauteur	larg. meuble	long. nom.	épaisseur latérale
<b>54.004.72</b>	90	458 mm	550 mm	450 mm	16 - 19 mm

Grille de séparation pour bouteilles Spider

Compatible avec les systèmes de déchets ultra-larges, pour paroi arrière, en bois de 16 mm, largeur de corps de meuble : 800 - 1200 mm, LN: 450/500 mm, épaisseur des côtés : 16/19 mm



No d'OPO	couleur	L/H/P
54.024.25	blanc	195/44/418 mm
54.024.26	anthracite	195/44/418 mm

Bloc tiroir Mediabox avec prises 230 V et ports USB



Multiprise avec jeu de chaînes porte-câble d'alimentation en énergie autoportantes pour le montage dans les tiroirs

No d'OPO	raccord	prises	L/H/P
51.360.95	T12/GST1813	3x T13/2x USB A	225/56/75 mm
51.360.96	T12/GST1813	2x T13/1x USB A/C	225/56/75 mm

Détecteur d'eau Leck-Puck



dès qu'il constate la présence de petites quantités d'eau, le dispositif Leck-Puck à piles se manifeste par un signal d'alarme

No d'OPO	couleur	ø	hauteur
53.195.05	noir/bleu	85 mm	26 mm

Protect. contre les contacts accident. de la plaque de cuisson

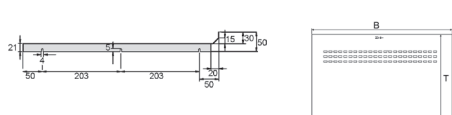
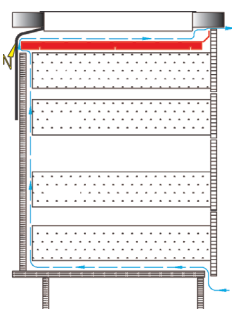

No d'OPO	prof.	larg. meuble	épais. latér.
53.095.01	506	550 mm	16 mm
53.095.02	506	600 mm	16 mm
53.095.03	506	800 mm	16 mm
53.095.05	506	900 mm	16 mm

Protect. contre les contacts accident. de la plaque de cuisson

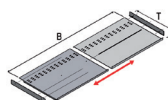

No d'OPO	largeur	larg. meuble	épais. latér.
53.095.20	412-668 mm	450-700 mm	16/19 mm
53.095.21	662-1168 mm	700-1200 mm	16/19 mm

Escabeau pliant Step-Fix

aluminium anthracite, pour montage mural ou sur socle, à partir d'une hauteur de socle de 105 mm



largeur meuble	exécution	No d'OPO
> 550 mm	Escalier pliant	53.540.41
-	Support pour escabeau pliant	53.540.43
-	Support mural	53.540.44

Casier en aluminium

- protection contre l'eau et la saleté pour le fond des caissons à déchets
- profondeur: 538 mm, épaisseur des côtés: 16 mm

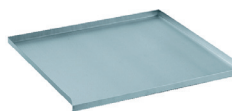

1 pièce	10 pièces	largeur meuble
53.195.10	53.195.20	500 mm
53.195.11	53.195.21	550 mm
53.195.12	53.195.22	600 mm

Système d'ouverture sans poignée HETTICH Easys pour réfrigérateurs



Jeu complet pour ouvrir les réfrigérateurs sans poignée avec une hauteur de montage de faible encombrement

No d'OPO	larg. meuble	haut. montage
92.108.48	500-600 mm	22 mm

Revêtement de rayon de protection contre l'eau «aqua-non»

en matière synthétique élastique de haute qualité, avec creux hémisphériques pour retenir les gouttes d'eau



No d'OPO	couleur	L/L	épaisseur
53.195.01	blanc	1'200/550	2.2 mm
53.195.02	gris graphite	1'200/550	2.2 mm

Renfort de couvercle de plaque de cuisson, acier inoxydable

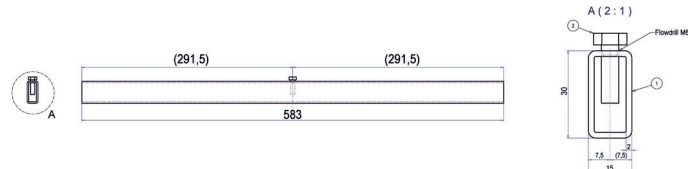

No d'OPO	L/L/H	larg. meuble	épais. latér.
53.095.70	583/15/30 mm	600 mm	16/19 mm
53.095.71	883/15/30 mm	900 mm	16/19 mm
53.095.72	1183/15/30 mm	1'200 mm	16/20 mm

Équerres d'appui p. appareils de cuisine encastrés, acier



No d'OPO	L/L/H	épaisseur latérale
53.095.60	384/45/38 mm	16/19 mm
53.095.61	480/45/38 mm	16/19 mm

Aspirateur de socle encastré RITTER BVC 10

pour le montage dans les socles de meubles à partir d'une hauteur de socle de 105 mm



largeur meuble	exécution	No d'OPO
> 400 mm	Aspirateur de socle	53.540.49
-	Jeu de tuyaux	53.540.51

# Organisation intérieure pour tiroir

## ► MOVE



### Casiers pour couverts 300

bois massif	chêne	nature	peint		
haut. systè.	No d'OPO	long. nom.*	largeur	hauteur	
101/139 mm	<b>53.042.01</b>	500 mm	300 mm	43 mm	



### Alu Clip MOVE

aluminium	nature	eloxé			
haut. systè.	No d'OPO	profondeur	largeur	hauteur	
101/139 mm	<b>53.042.14</b>	14 mm	40 mm	9 mm	



### Bac

bois massif	chêne	nature	peint		
haut. systè.	No d'OPO	long. nom.*	largeur	hauteur	
101/139 mm	<b>53.042.02</b>	500 mm	300 mm	43 mm	

\* 4 bacs avec profondeur 118 mm = long. nom. 500 mm

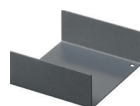

### Diviseur

acier	noir	graphite			
haut. systè.	No d'OPO	profondeur	largeur	hauteur	
101/139 mm	<b>53.042.15</b>	111 mm	106 mm	38 mm	



### Module de complément 550 mm

bois massif	chêne	nature	peint		
haut. systè.	No d'OPO	profondeur	largeur	hauteur	
101/139 mm	<b>53.042.19</b>	50 mm	600 mm	43 mm	
101/139 mm	<b>53.042.20</b>	50 mm	1200 mm	43 mm	



### Insert multifonction 150

bois massif	chêne	nature	peint		
haut. systè.	No d'OPO	long. nom.	largeur	hauteur	
101/139 mm	<b>53.042.03</b>	500 mm	150 mm	43 mm	



### Insert croix

bois massif	chêne	nature	peint		
haut. systè.	No d'OPO	long. nom.	largeur	hauteur	
101/139 mm	<b>53.042.06</b>	500 mm	137 mm	38 mm	



### Insert à épices biseau, en trois parties

bois massif	chêne	nature	peint		
haut. systè.	No d'OPO	long. nom.	largeur	hauteur	
101/139 mm	<b>53.042.07</b>	500 mm	137 mm	27 mm	



### Support de films

bois massif	chêne	nature	peint		
haut. systè.	No d'OPO	long. nom.	largeur	hauteur	
101/139 mm	<b>53.042.05</b>	500 mm	137 mm	38 mm	



### Bloc de couteaux

bois massif	chêne	nature	peint		
haut. systè.	No d'OPO	long. nom.	largeur	hauteur	
101/139 mm	<b>53.042.04</b>	500 mm	187 mm	26 mm	



### Insert à épices grande

bois massif	chêne	nature	peint		
haut. systè.	No d'OPO	long. nom.	largeur	hauteur	
101/139 mm	<b>53.042.08</b>	500 mm	137 mm	8 mm	



### Boîtes en inox

acier inoxydable	brossé / mat			
exécution	No d'OPO	ø	hauteur	
1 Saupoudr. grand ouverture	<b>53.040.11</b>	60 mm	62 mm	
2 Saupoudr. petite ouverture	<b>53.040.12</b>	60 mm	62 mm	
3 Salière	<b>53.040.13</b>	60 mm	62 mm	
4 Poivrière	<b>53.040.14</b>	60 mm	62 mm	
5 Boîte à couvercle acrylique	<b>53.040.15</b>	60 mm	62 mm	
6 Saupoudreuse	<b>53.040.16</b>	60 mm	57 mm	



C'est maintenant rapide et facile avec les configurateurs en ligne MOVE:  
**opo.ch/move-configurateurs**

# Organisation intérieure pour tiroir

## ► MOVE



### Bac Bowl

bois massif	chêne	nature	peint	
haut. systè.	No d'OPO	long. nom.*	largeur	hauteur
101/139 mm	<b>53.042.21</b>	500 mm	300 mm	43 mm

\* 2x bac Bowl avec profondeur 236 mm = long. nom. 500 mm



### Insert en feutre Bowl

feutre	nature			
haut. systè.	No d'OPO	profondeur	largeur	hauteur
101/139 mm	<b>53.042.23</b>	223 mm	287 mm	3 mm



### Insert en forme de croix Bowl

bois massif	chêne	nature	peint	
haut. systè.	No d'OPO	profondeur	largeur	hauteur
101/139 mm	<b>53.042.22</b>	423 mm	287 mm	36 mm



### Insert en feutre

feutre	nature			
haut. systè.	No d'OPO	long. nom.	largeur	hauteur
77-251 mm	<b>53.042.24</b>	500 mm	1200 mm	3 mm



### Boîte 1 pour tiroir à casseroles

bois massif	chêne	nature	peint	
haut. systè.	No d'OPO	long. nom.	largeur	hauteur
>187 mm	<b>53.042.10</b>	500 mm	236 mm	110 mm



### Boîte 2 pour tiroir à casseroles

bois massif	chêne	nature	peint	
haut. systè.	No d'OPO	long. nom.*	largeur	hauteur
>187 mm	<b>53.042.11</b>	500 mm	136 mm	110 mm

\* 2x boîte 2 avec profondeur 236 mm = long. nom. 500 mm

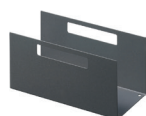

### Divideur en U avec poignée boîte 1+2

acier	noir	graphite		
haut. systè.	No d'OPO	profondeur	largeur	hauteur
>187 mm	<b>53.042.17</b>	219 mm	99 mm	102 mm



### Boîte 3 pour tiroir à casseroles

bois massif	chêne	nature	peint	
haut. systè.	No d'OPO	long. nom.*	largeur	hauteur
>187 mm	<b>53.042.12</b>	500 mm	236 mm	43 mm

\* 2 boîte 3 avec profondeur 236 mm = long. nom. 500 mm



### Croix boîte Box 2 + 3

acier	noir	graphite		
haut. systè.	No d'OPO	profondeur	largeur	hauteur
>187 mm	<b>53.042.16</b>	223 mm	223 mm	38 mm



### Boîte 4 armoire suspendue

bois massif	chêne	nature	peint	
larg. meuble	No d'OPO	profondeur	largeur	hauteur
275-1200 mm	<b>53.042.13</b>	300 mm	118 mm	90 mm

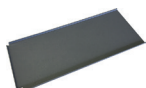

### Système antidérapant pour boîte 4

acier	noir	graphite		
larg. meuble	No d'OPO	profondeur	largeur	hauteur
275-1200 mm	<b>53.042.18</b>	302 mm	121 mm	6 mm

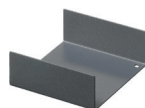

### Diviseur

acier	noir	graphite		
larg. meuble	No d'OPO	profondeur	largeur	hauteur
101/139 mm	<b>53.042.15</b>	111 mm	106 mm	38 mm

# Organisation intérieure pour tiroir

## ► MOVE

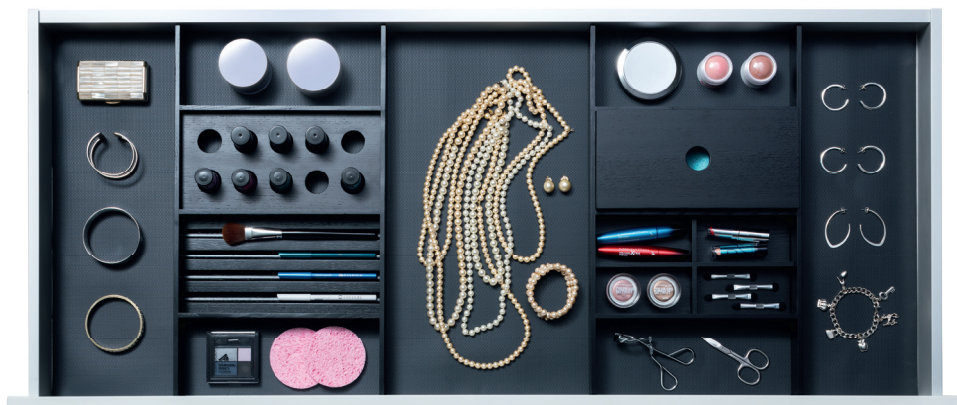

Cadre à insérer bas, profondeur 472 mm

bois massif	frêne	noir	peint	
haut. systè.	No d'OPO	long. nom.	largeur	hauteur
94/126 mm	<b>53.042.29</b>	500 mm	268 mm	43 mm



Insert p. rouges à lèvres, vernis à ongles au ø 30 mm

bois massif	frêne	noir	peint	
haut. systè.	No d'OPO	profondeur	largeur	hauteur
94/126 mm	<b>53.042.31</b>	125 mm	255 mm	29 mm



Insert en forme de croix bas

bois massif	frêne	noir	peint	
haut. systè.	No d'OPO	profondeur	largeur	hauteur
94/126 mm	<b>53.042.32</b>	125 mm	255 mm	29 mm

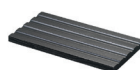

Casier à maquillage

bois massif	frêne	noir	peint	
haut. systè.	No d'OPO	profondeur	largeur	hauteur
94/126 mm	<b>53.042.33</b>	125 mm	255 mm	12 mm



Bac bas

bois massif	frêne	noir	peint	
haut. systè.	No d'OPO	profondeur	largeur	hauteur
94/126 mm	<b>53.042.34</b>	125 mm	255 mm	55 mm



Cadre à insérer haut, profondeur 472 mm

bois massif	frêne	noir	peint	
haut. systè.	No d'OPO	long. nom.	largeur	hauteur
>186 mm	<b>53.042.39</b>	500 mm	276 mm	110 mm



Casier haut

bois massif	frêne	noir	peint	
haut. systè.	No d'OPO	profondeur	largeur	hauteur
>186 mm	<b>53.042.37</b>	129 mm	259 mm	156 mm



Insert en forme de croix haut

bois massif	frêne	noir	peint	
haut. systè.	No d'OPO	profondeur	largeur	hauteur
>186 mm	<b>53.042.38</b>	129 mm	259 mm	100 mm



Couvercle pour le bac haut/bas

bois massif	frêne	noir	peint	
haut. systè.	No d'OPO	profondeur	largeur	hauteur
101-251 mm	<b>53.042.35</b>	125 mm	255 mm	8 mm

## Système d'organisation pour siphon pour tiroirs



Système d'organisation pour siphon bano, longueur nominale dès 300 mm

hauteur système	blanc	anthracite	translucide
101/139 mm	<b>53.066.50</b>	<b>53.066.52</b>	-
bacs (3 bacs)	-	-	<b>53.066.55</b>

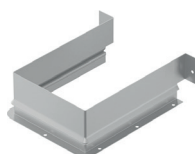

Découpe du siphon angulaire, dès longueur nominale 300 mm

hauteur	blanc	argent	anthracite
53 mm	<b>92.783.44</b>	<b>92.783.42</b>	<b>92.783.43</b>



# Organisation intérieure pour tiroir matière synthétique

## Casiers pour couverts MONO, hauteur 77 mm, LN 500 mm



matière synthétique, largeur 326 mm, parois fermées sur le côté, pour épaisseur latérale 16 - 19 mm

larg. meuble	blanc	gris	noir
450-1200 mm	53.042.55	-	53.042.57

## Casiers pour couverts, hauteur 77 mm, LN 500 mm



matière synthétique, découpe fixe pour tiroir avec épaisseur latérale 16 - 19 mm

larg. meuble	blanc	gris	noir
600 mm	53.042.60	53.042.80	53.042.70
900 mm	53.042.61	53.042.81	53.042.71
1200 mm	53.042.62	-	53.042.72

## Casiers pour couverts MONO, hauteur 101/139 mm, LN 500 mm



matière synthétique, largeur 326 mm, parois fermées sur le côté, pour épaisseur latérale 16 - 19 mm

larg. meuble	blanc	gris	noir
450-1200 mm	53.042.50	53.042.51	53.042.52

## Casiers à épices SALSA professional, hauteur 101/139 mm, LN 500

matière synthétique, découpe fixe pour tiroir avec épaisseur latérale 16 mm



larg. meuble	blanc	noir
275 mm	53.049.60	53.049.65
300 mm	53.049.61	53.049.66
450 mm	53.049.70	53.049.75
600 mm	53.049.71	53.049.76

## Casiers pour couverts Cuisio Universal, 101/139 mm, LN 500 mm

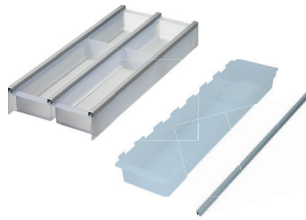

matière synthétique/aluminium  
module de base avec côtés fermés pour une épaisseur de côté de 16 - 19 mm.  
Les modules de base peuvent être complétés par des coques complémentaires et sont maintenus ensemble par le profilé d'assemblage.

Type/largeur	larg. meuble	blanc/alu	graphite	noir
Module base/196 mm	450 mm	53.003.40	53.003.42	53.003.44
Module base/296 mm	500 mm	53.003.41	53.003.43	53.003.45
Bacs complémentaires + 100 mm		53.003.55	53.003.56	53.003.57
Bacs complémentaires + 150 mm		53.003.58	53.003.59	53.003.60
Bacs complémentaires + 200 mm		53.003.61	53.003.62	53.003.63
Élément de séparation/100 mm		53.003.65	53.003.66	53.003.67
Élément de séparation/150 mm		53.003.68	53.003.69	53.003.70
Élément de séparation/200 mm		53.003.71	53.003.72	53.003.73
Profilé d'assemblage		53.003.75	53.003.76	53.003.77

## Casiers pour couverts Classico, hauteur 101/139 mm, LN 500 mm

matière synthétique, découpe fixe pour tiroir avec épaisseur latérale 16 mm



larg. meuble	blanc	noir
275 mm	53.049.01	53.049.21
300 mm	53.049.02	53.049.22
400 mm	53.049.04	53.049.24
450 mm	53.049.05	53.049.25
500 mm	53.049.06	53.049.26
550 mm	53.049.07	53.049.27
600 mm	53.049.08	53.049.28
800 mm	53.049.09	53.049.29
900 mm	53.049.11	53.049.31

## Casiers pour couverts Basic, hauteur 101/139 mm

découpe fixe à insérer directement dans les tiroirs présentant une épaisseur des côtés de 16 mm, compartimentage rectiligne



larg. meuble	blanc			noir		
	LN 450 mm	LN 500 mm	LN 550 mm	LN 450 mm	LN 500 mm	LN 550 mm
300 mm	-	53.040.84	-	-	53.040.49	-
400 mm	-	53.040.40	-	-	53.040.50	-
450 mm	-	53.040.41	53.040.86	-	53.040.51	53.040.93
500 mm	-	53.040.42	53.040.92	-	53.040.52	53.040.94
550 mm	-	53.040.43	53.040.63	-	53.040.53	53.040.73
600 mm	53.040.82	53.040.44	53.040.64	53.040.17	53.040.54	53.040.74
800 mm	-	53.040.45	53.040.65	53.040.18	53.040.55	53.040.75
900 mm	53.040.83	53.040.46	53.040.66	53.040.19	53.040.56	53.040.76
1000 mm	-	53.040.85	-	-	53.040.59	-
1100 mm	-	53.040.47	53.040.67	-	53.040.57	53.040.77
1200 mm	-	53.040.48	53.040.68	-	53.040.58	53.040.78

## Range-couteaux / agencement pour épices Basic, hauteur 101/139 mm



matière synthétique, d'intercale dans casiers pour couverts Basic dès largeur meuble 600 mm

larg. meuble	execution	blanc	noir
600 - 1200 mm	range-couteaux	53.040.80	53.040.90
600 - 1200 mm	agencement pour épices	53.040.81	53.040.91

# Organisation intérieure pour tiroir

## éléments encastrables pour tiroir

### Casiers pour couverts Connect, hauteur 101/139 mm, LN 500 mm

Casier pour couverts universel aux utilisations polyvalentes, dès largeur de l'élément 400 mm, éléments individuels facilement clipsables dans la grille de 25 mm



matière synthétique

largeur meuble	type	noir
400 - 1200 mm	A	53.003.48
600 - 1200 mm	B	53.003.49
600 - 1200 mm	C	53.003.51
600 - 1200 mm	D	53.003.52

### Casiers à épices, hauteur 101/139 mm, LN 450/500/550 mm

pour 3 rangées de boîtes, en grandeur originale à couper aux dimensions désirées



matière synthétique, largeur 1300 mm

larg. meuble	blanc	gris	noir
275 - 1200 mm	53.066.15	53.066.14	53.066.16

### Divisions de tiroir BROTBX universelle, 187/251 mm, LN 500 mm

en CDF, lisses, couleur anthracite, sol est monté fix, nettoyage simple



largeur meuble	hêtre	noyer
350 - 1200 mm	53.082.01	53.082.02

### Tiroir à pain, hauteur 187/251 mm, LN 500 mm

casier à pain en bois massif, avec fond démontable pour les miettes



largeur meuble	hêtre	érable
550/600 mm	53.082.10	53.082.11
sur mesure	53.082.20	53.082.21

### Ciseau à usages multiples encastrable RITTER AES 72, 101/139 mm, longueur nominale 500 mm, acier

argent exécution entièrement en métal, guidage des aliments à couper droite

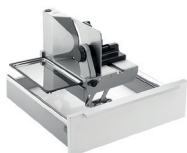

largeur meuble	plateau table	No d'OPO.
450 - 1200 mm	standard	53.340.60
500 - 1200 mm	très épais	53.340.61

### Ciseau à usages multiples encastrable RITTER AES, 101/139 mm, longueur nominale 500 mm, acier

argent exécution en métal, guidage des aliments à couper droite ou gauche



largeur meuble	plateau table gauche	droite
300 - 1200 mm	standard -	53.340.50
450 - 1200 mm	standard	53.340.52 53.340.51
500 - 1200 mm	très épais	53.340.54 53.340.53

### Mixeur plongeur à accu RITTER ESM 50, 101/139 mm, LN 500 mm

mixeur plongeur à accu sans câble, station de charge montée en fixe dans le tiroir, largeur intérieure du tiroir > 145 mm



largeur meuble	argent
300 - 1200 mm	53.540.60

### Toasteur encastrable RITTER ET, 101/139 mm, LN 500 mm, acier

argent, exécution en métal, largeur intérieure du tiroir > 180 mm



largeur meuble	acier inox
300 - 1200 mm	53.340.40

### Ciseau à usages multiples RITTER E 118-400, hauteur 101/139 mm

acier, argent exécution en métal, guidage des aliments à couper gauche, largeur intérieure tiroir > 210 mm



largeur meuble	No d'OPO.
400 - 1200 mm	53.340.70

électrification des tiroirs adaptée, voir page 11

### Ferrements escamotables pour les ustensiles de cuisine plus grands

acier, blanc, capacité de charge 10 kg



largeur meuble	No d'OPO.
500 - 1200 mm	53.491.03

Tapis antidérapant, découpe à des dimensions fixes pour épaisseur latérale 16 mm

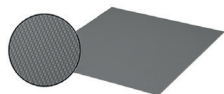

couleur: anthracite					
largeur meuble	long. nominale 400 mm	long. nominale 450 mm	long. nominale 500 mm	long. nominale 550 mm	long. nominale 650 mm
275 mm	-	-	53.199.20	-	53.199.60
300 mm	-	-	53.199.21	-	53.199.61
350 mm	-	-	-	-	-
400 mm	-	-	53.199.22	-	-
450 mm	-	-	53.199.23	-	-
500 mm	-	53.199.10	53.199.24	-	-
550 mm	-	53.199.11	53.199.25	53.199.35	53.199.62
600 mm	53.199.01	53.199.12	53.199.26	53.199.36	53.199.63
800 mm	-	-	53.199.27	-	-
900 mm	-	-	53.199.28	-	53.199.64
1000 mm	-	-	53.199.29	-	-
1100 mm	-	-	53.199.30	-	-
1200 mm	-	-	53.199.31	53.199.37	53.199.65

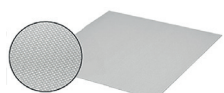

couleur: argent					
largeur meuble	long. nominale 400 mm	long. nominale 450 mm	long. nominale 500 mm	long. nominale 550 mm	long. nominale 650 mm
275 mm	-	-	53.199.40	-	53.199.70
300 mm	-	-	53.199.41	-	53.199.71
350 mm	-	-	-	-	-
400 mm	-	-	53.199.42	-	-
450 mm	-	-	53.199.43	-	-
500 mm	-	53.199.15	53.199.44	-	-
550 mm	-	53.199.16	53.199.45	53.199.55	53.199.72
600 mm	53.199.02	53.199.17	53.199.46	53.199.56	53.199.73
800 mm	-	-	53.199.47	-	-
900 mm	-	-	53.199.48	-	53.199.74
1000 mm	-	-	53.199.49	-	-
1100 mm	-	-	53.199.50	-	-
1200 mm	-	-	53.199.51	53.199.57	53.199.75

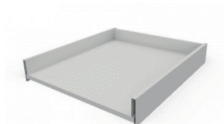

Tiroir à casseroles / tiroir intérieur à casseroles complet HETTICH AvantTech YOU, fabriqués selon vos dimensions

tiroir composé de:  
 1 pièce profil à gauche / à droite  
 1 pièce paroi arrière en bois  
 1 pièce fond  
 2 pièces caches HETTICH

No d'OPO	type de tiroir
54.117.96	tiroir à casseroles
54.117.97	tiroir intérieur à casseroles

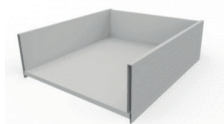

sans fixations frontales, à commander séparément

informations nécessaires: couleur: blanc, argent, anthracite, longueur nominale en mm, hauteur châssis en mm, hauteur du système en mm, largeur de meuble en mm, épaisseur latérale de meuble 16 / 19 mm, largeur intérieure de meuble in mm

# Coulisse pour tiroir en bois

- ▶ Coulisse à sortie totale Actro 5D avec Silent System
- ▶ Classes de charge S / L / XL (10 / 40 / 70 kg)

Classes de charge XS / L / XL (10 / 40 / 70 kg)



- ▶ Silent System - l'amortisseur intégré ferme le tiroir en douceur et en silence
- ▶ Les clips pour le montage par engagement pratique doivent être commandés séparément
- ▶ Réglage en hauteur intuitif et sans outil jusqu'à + 3 mm, réglage latéral jusqu'à +/- 1,5 mm, réglage radial jusqu'à +/- 1,5 mm et réglage de l'inclinaison + 4 mm
- ▶ En option : réglage en profondeur jusqu'à +/- 2 mm
- ▶ En option : système d'ouverture Push to open Silent
- ▶ Capacité de charge selon la norme EN 15338, niveau 3
- ▶ Acier zingué, convient à une utilisation dans des pièces humides

longueur nominale / longueur de tiroir LN mm	référence / classes de charge			UE
	S (10 kg)	L (40 kg)	XL (70 kg)	
250 mm	9 257 054	9 257 085		1 jeu
270 mm	9 257 055	9 257 086		1 jeu
300 mm	9 257 056	9 257 087		1 jeu
320 mm	9 257 057	9 257 088		1 jeu
350 mm	9 257 058	9 257 089		1 jeu
380 mm		9 257 090		1 jeu
400 mm		9 257 091		1 jeu
420 mm		9 257 092		1 jeu
450 mm		9 257 093	9 257 121	1 jeu
480 mm		9 257 094		1 jeu
500 mm		9 257 095	9 257 123	1 jeu
520 mm		9 257 096	9 257 124	1 jeu
550 mm		9 257 097	9 257 125	1 jeu
580 mm			9 257 126	1 jeu
600 mm		9 268 684	9 257 127	1 jeu
650 mm			9 257 128	1 jeu
700 mm			9 257 129	1 jeu
750 mm			9 257 130	1 jeu

## Arrêts Actro 5D

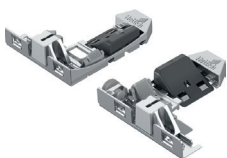

- composé de:
- ▶ réglage latéral intuitif et sans outil jusqu'à +/- 1,5 mm
  - ▶ réglage en hauteur jusqu'à + 3 mm
  - ▶ fonte sous pression du zinc / matière synthétique

exécution	UE	référence
gauche/droite	1/5 jeu	9 257 268

## Réglage en profondeur

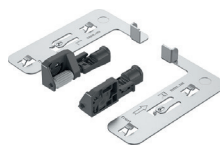

- ▶ montage sans outil et réglable jusqu'à +4 mm
  - ▶ utilisable en option pour les façades rentrantes
  - ▶ matière synthétique gris
- composé de:
- ▶ 2 pièces réglage en profondeur
  - ▶ 2 pièces activateur

exécution	UE	référence
gauche/droite	1 jeu	9 257 706

## Système d'ouverture Push-to-open Silent pour Actro 5D / Actro YOU



- composé de:
- ▶ 1 unité avec activateur
  - ▶ 2 adaptateurs pour synchronisation

longueur nom.	capacité charge	Actro kg	jeu
270 - 350 mm	< 10	10	9 257 890
270 - 650 mm	8 - 20	40	9 257 891
270 - 650 mm	10 - 40	40	9 257 892
400 - 650 mm	20 - 70	70	9 257 893

## Opt. synchronisation pour Push to open Silent

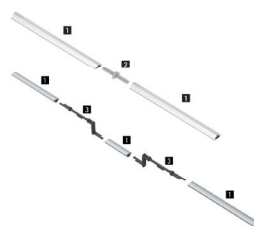

- ▶ recommandé à partir d'une largeur du caisson de 600 mm
- tige de synchronisation:
- ▶ longueur 2000 mm, Aluminium eloxiert
- pièce de jonction:
- ▶ matière synthétique gris

article	pièce
1 Tige de synchronisation	9 236 718
2 Pièce de jonction pour tige de synchronisation	9 221 295
3 Multi synchronisation	9 278 452

dimensioni di taglio: larghezza interna - 2 x larghezza montaggio -223 mm

# Configurateur en ligne pour tiroirs complets en bois massif ou TA'OR BOX

## Simplicité de la personnalisation – pour des espaces de vie modernes et le style de vie d'aujourd'hui

Le bois est l'un des matériaux les plus beaux et les plus recherchés pour l'aménagement intérieur haut de gamme – vous le savez bien en tant que spécialiste du travail du bois.

Avec nos configurateurs en ligne, vous pouvez configurer votre tiroir sur mesure en quelques clics, dès une unité.

### Des avantages qui parlent d'eux-mêmes :

- Disponibilité du configurateur 24 heures sur 24
- En quelques étapes, vous planifiez votre tiroir personnalisé sur mesure à partir d'une seule pièce
- Traitement rapide et simple des commandes, transparence immédiate des prix

### Le configurateur de tiroirs complets en bois massif



Bois véritable issu à 100 % de forêts gérées de manière durable, en harmonie avec la nature

#### Votre sélection:

- 32 essences de bois massif
- 12 types de tiroirs
- 7 traitements de surface
- 5 fraisages de la façade pour le tiroir intérieur (à l'anglaise)
- 3 qualités de bois au choix
- 3 raccords d'angle
- Compatible avec tous les systèmes de coulisses courants de BLUM / HETTICH / GRASS

**Vers le configurateur en ligne  
de tiroirs en bois massif**  
(vous devez être connecté)



### TA'OR BOX – le configurateur de tiroirs complets revêtus de bois véritable

TA'OR BOX utilise les avantages d'une âme HDF de dimensions stables associée à la flexibilité maximale d'un placage raffiné en bois véritable.

#### Votre sélection:

- 9 millions de possibilités conceptuelles
- Disponible en emballage individuel, en suremballage ou en emballage plat
- Parois latérales fines de 13 mm, lignes minimalistes
- Construction innovante et fixation frontale
- Utilisation de matériaux durables
- Configurable avec l'organisation intérieure ORGALUX
- Possibilité de marquage individuel des tiroirs par tiroir
- Possibilité de désélectionner les articles non nécessaires tels que les fixations frontales, etc.
- Possibilité de commander directement les articles configurés
- Livraison des articles dans un délai de quelques jours ouvrables
- Peut être équipé de la coulisse invisible BLUM MOVENTO 40 / 70 kg

**Vers le configurateur en ligne de tiroirs  
revêtus de bois véritable TA'OR BOX**

**opo.ch/configurateurs**

(vous devez être connecté)



# Fixation frontale / accessoires tiroir intérieur / paroi arrière

Supports frontaux AvanTech YOU pour tiroir intérieur avec façade intérieure fermée, hauteur du système 101 / 139 / 187 mm

Kit de raccords pour la façade intérieure fermée

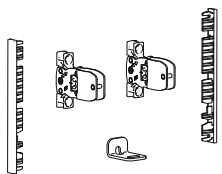

▶ acier / matière synthétique

hauteur du système	blanc	argent	anthracite
101 mm	9 257 615	9 257 611	9 257 619
139 mm	9 257 616	9 257 612	9 257 620
187 mm	9 257 617	9 257 613	9 257 621
187 mm Inlay	9 257 625	9 257 623	9 257 627

composé de:

- ▶ 1 attaches façade pour le profil de côté du tiroir, gauche/droite
- ▶ 2 embouts
- ▶ 1 stabilisateurs pour la façade intérieure
- ▶ accessoires de fixation

Profilé de façade intérieure fermée / AvanTech YOU / AvanTech YOU Inlay / à recouper

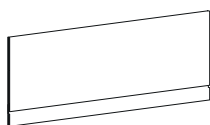

- ▶ pour largeurs de meuble standard et variables
- ▶ longueur 2000 mm, raccourci
- ▶ aluminium recouvert de poudre

haut. syst.	blanc	argent	anthracite
101 mm	9 257 273	9 257 269	9 257 277
139 mm	9 257 274	9 257 270	9 257 278
187 mm	9 257 275	9 257 271	9 257 279

longueur de coupe: largeur intérieure - 12 mm

Entraîneurs pour façade intérieure



composé de:

- ▶ 1 entraîneur
- ▶ 1 boîtier de l'entraîneur
- ▶ accessoires de fixation

blanc	argent	anthracite
9 257 735	9 257 734	9 257 736

Supports frontaux AvanTech YOU pour tiroir intérieur avec façade intérieure personnalisable, hauteur du système 187 mm

Kit de raccord pour façade intérieure personnalisable

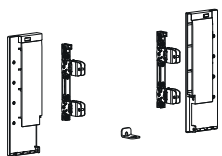

- ▶ supports frontaux AvanTech YOU pour tiroir intérieur avec façade intérieure personnalisable hauteur du système 187 mm
- ▶ Kit de raccord pour tiroir intérieur avec façade intérieure personnalisable

hauteur du système	blanc	argent	anthracite
187 mm	9 257 652	9 257 651	9 257 653
187 mm Inlay	9 257 658	9 257 657	9 257 659

Profilé de support pour une façade intérieure personnalisable

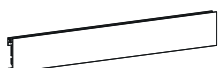

longueur 2000 mm

blanc	argent	anthracite
9 257 664	9 257 663	9 257 665

longueur de coupe: largeur intérieure - 118.5 mm

Insert en verre AvanTech YOU pour une façade intérieure personnalisable, hauteur du système 187 mm



- ▶ pour épaisseur latérale 19 mm
- ▶ verre claire, bord satiné
- ▶ épaisseur verre 10 mm

largeur meuble	hauteur 66 mm	hauteur 130 mm
450 mm	9 283 241	9 283 246
600 mm	9 283 242	9 283 247
900 mm	9 283 244	9 283 259
1200 mm	9 283 245	9 283 260

longueur de coupe: largeur intérieure - 66 mm

Profilé de paroi arrière recoupable

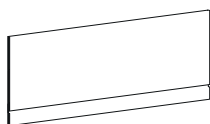

- ▶ aluminium recouvert de poudre
- ▶ longueur 2000 mm

haut. syst.	blanc	argent	anthracite
101 mm	9 257 305	9 257 300	9 257 310
139 mm	9 257 306	9 257 301	9 257 311
187 mm	9 257 307	9 257 302	9 257 312
251 mm	9 257 308	9 257 303	9 257 313

longueur de coupe: largeur intérieure - 24 mm

# AVANTECH YOU PROFILÉ DESIGN ILLUMINATION

STANDARD

## Points forts

Pour vous, AvanTech YOU est un must dans le système de tiroirs, pour vos clients une pointe d'exclusivité : avec AvanTech YOU, donnez à vos meubles leur propre signature lumineuse. Les profilés design enclipsables à lumière LED homogène (4000 K) font fortement impression.

Pas d'installation électrique compliquée, il vous suffit de les insérer !

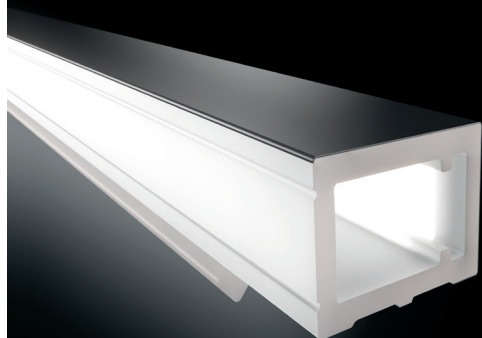
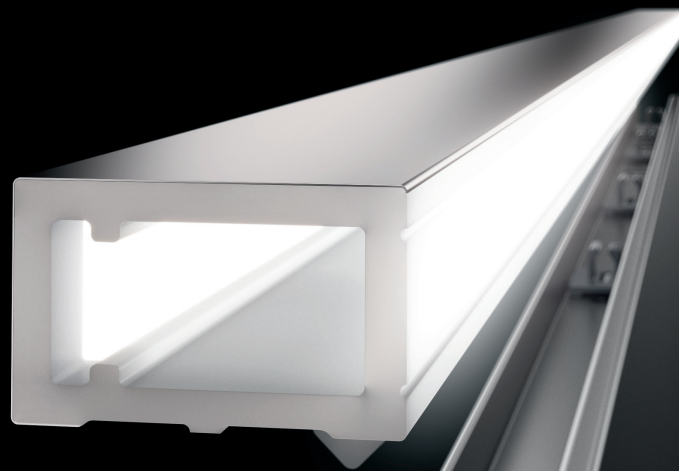

# Systèmes de tiroir

## HETTICH AvanTech YOU

QuickFinder 2023

### Siège principal:

OPO Oeschger AG Steinackerstrasse 68 T +41 44 804 33 11 F +41 44 804 33 99 opo@opo.ch  
8302 Kloten

### Menuisiers et spécialistes de l'aménagement intérieur

Kloten	Steinackerstrasse 68 8302 Kloten	T 044 804 33 22	F 0848 802 077	kloten@opo.ch
Köniz	Gartenstadtstrasse 8 3098 Köniz	T 031 978 62 62	F 0848 802 077	koeniz@opo.ch
St. Gallen	Simonstrasse 7 9016 St. Gallen	T 071 282 41 51	F 0848 802 077	st.gallen@opo.ch
Pratteln	Bahnhofplatz 1 4147 Pratteln	T 061 756 05 50	F 0848 802 077	pratteln@opo.ch
Kriens	Grabenhofstrasse 6 6010 Kriens	T 041 349 10 70	F 0848 802 077	kriens@opo.ch
Crissier	Ch. de Longemarlaz 6 1023 Crissier	T 021 632 82 32	F 0848 802 077	crissier@opo.ch
Manno	Via Cantonale 2a 6928 Manno	T 091 611 90 11	F 0848 802 077	manno@opo.ch

Cuisinistes et industries des meubles d'habitation	Steinackerstrasse 68 8302 Kloten	T 044 804 33 44	F 044 804 33 72	industrie@opo.ch
--	-------------------------------------	-----------------	-----------------	------------------

Technique pour la construction en bois	Steinackerstrasse 68 8302 Kloten	T 044 804 33 33	F 0848 802 077	holzbau@opo.ch
--	-------------------------------------	-----------------	----------------	----------------

Construction en verre et en métal	Steinackerstrasse 68 8302 Kloten	T 044 804 31 99	F 044 804 31 97	glasmetallbau@opo.ch
	Westschweiz	T 021 632 84 77	F 021 632 84 78	verremetal@opo.ch

Revendeurs	Steinackerstrasse 68 8302 Kloten	T 044 804 32 60	F 044 804 32 64	wiederverkauf@opo.ch
------------	-------------------------------------	-----------------	-----------------	----------------------

Aménagements de salles de travaux manuels	Steinackerstrasse 68 8302 Kloten	T 044 804 33 55	F 044 804 33 57	schulen@opo.ch
---	-------------------------------------	-----------------	-----------------	----------------

